



The  
Fountainhead  
Group, Inc.

# Smith Deck Sprayer

## *Use and Care Manual*



### **⚠ CAUTION: Read and follow all instructions**

Do Not Return This Sprayer To The Store

For Help, Information or Parts, Call : 1-800-311-9903

**The Fountainhead Group, Inc.**

23 Garden St., New York Mills, NY 13417

1-800-311-9903

[www.TheFountainheadGroup.com](http://www.TheFountainheadGroup.com)



Manual No. 182149

Rev G. 04/23/18

ECN18-035

5 1/2" x 8 1/2" Booklet

## **⚠ SAFETY PRECAUTIONS**

- Read owner's manual completely before operating this sprayer.
- Always use goggles, gloves, and protective clothing when using sprayer.
- Read and follow all instructions and cautions on label of products used in this sprayer.
- Never use flammable liquids, caustics, acids, or hot water in this tank.
- Do not leave sprayer in the sun when not in use.
- Spray when air is calm to prevent drift of chemicals.
- Do not use sprayer near open flame or anything that could cause ignition of the spray.
- Always inspect hose and all hose connections before each use. A damaged hose, or loose hose connection can result in unintended exposure to the pressurized chemical, resulting in serious injury or property damage.
- Do not lift or carry sprayer by the hose, shut-off valve, or extension. Carry by pump handle only, making sure handle is properly locked in place before lifting.
- Do not pressurize with any mechanical device such as an air compressor, since this can create a dangerous pressure level and bursting of parts resulting in serious injury. Only use original pump.
- Do not store chemicals in this tank.
- Always release pressure when sprayer is not in use and before removing pump from tank.
- Do not stand with face or body over top of tank when pumping or loosening pump, to prevent pump or solution from striking you, resulting in serious injury.
- **CLEAN AND RINSE THE SPRAYER THOROUGHLY AFTER EACH USE.**
- Never attempt to alter sprayer from original condition.
- Always use replacement parts from original manufacturer.
- Keep the sprayer and all chemicals out of the reach of children.

## **⚠ WARNING**

**ALWAYS CLEAN THE SPRAYER AND SHUT-OFF THOROUGHLY AFTER EACH USE OR WHEN CHANGING APPLICATIONS AS DESCRIBED IN THE *CLEANING THE SPRAYER* SECTION. FAILURE TO COMPLETELY CLEAN MAY CAUSE CROSS-CONTAMINATION.**

## **⚠ CAUTION**

**Always empty, clean and dry tank, pump system, shut-off, hose, and extension after each use. FAILURE TO DO SO MAY WEAKEN SPRAYER COMPONENTS, CAUSING COMPONENTS TO RUPTURE WHEN PRESSURIZED. Additionally, FAILURE TO CLEAN AND PROPERLY MAINTAIN YOUR SPRAYER WILL VOID MANUFACTURER'S WARRANTY. (SEE PAGE 11).**

## **⚠ WARNING**

The sprayer is operated with liquid under pressure. Failure to observe caution and to follow instructions for operating and cleaning can cause tank, hose and other parts to be weakened and rupture under pressure. This can result in serious injury from high pressure discharge of liquids or forcible ejection of parts. Do not use flammable materials in this sprayer. Material could ignite or explode, causing serious injury and/or possible death. For safe use of this product, you must read and follow all instructions before use.

**TEST SPRAYER WITH WATER BEFORE USING ANY CHEMICALS.**

**Do not return sprayer to store, if you experience problems or have questions contact our toll free Customer Service Center, M-F 8A.M. - 5P.M., EST, at 1-800-311-9903, or e-mail: [Info@TheFGL.com](mailto:Info@TheFGL.com), or access online at: [www.TheFountainheadGroup.com](http://www.TheFountainheadGroup.com).**

# ASSEMBLY INSTRUCTIONS

English

Français

Español

## Assemble Hose To Tank

**IMPORTANT: Do not attempt to heat or alter hose, hose nut, or barb prior to assembly.**

1. Align hose barb tabs, push hose barb into tank until it stops. (See Figure A).
2. Slide hose nut into place and turn clockwise to tighten. (See Figure B).

**NOTE: Do not use tools to tighten hose nut.**

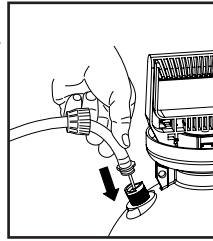

Figure A

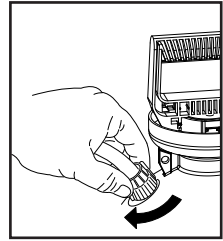
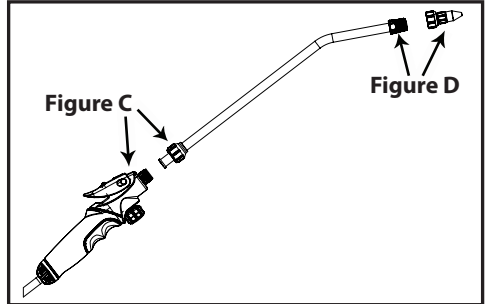

Figure B

## Assemble Extension, Shut-Off & Nozzle

1. Install the extension onto the shut-off assembly and tighten the nut securely. (See Figure C).
2. Install selected nozzle onto the end of the extension and tighten securely. (See Figure D).





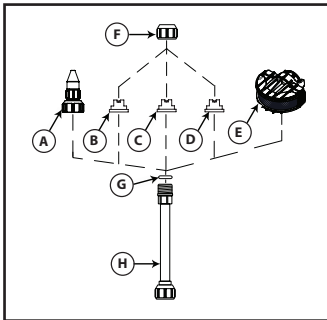

SELECT USING NOZZLE CHART BELOW



Also accepts TeeJet® tips

- A. Adjustable Nozzle
- B. Max Volume Fan Nozzle (Brown)
- C. High Volume Fan Nozzle (Red)
- D. Low Volume Fan Nozzle (Yellow)
- E. High Performance Foaming Nozzle
- F. Cap Nut
- G. O-Ring (pre-assembled to extension)
- H. Extension

**NOZZLE SELECTION VARIES BY MODEL PURCHASED (NOZZLES INCLUDED WITH YOUR SPRAYER ARE SHOWN ON CARTON).**

<p><b>A. ADJUSTABLE NOZZLE USES:</b></p>  <ul style="list-style-type: none"> <li>• Spot spraying in or around flower beds, trees, and shrubs.</li> <li>• Edging along fences, driveways, and walkways.</li> <li>• Killing weeds.</li> <li>• Feeding ornamentals and vegetables.</li> </ul>	<p><b>B. MAX VOLUME (BROWN) FAN NOZZLE USES:</b></p>  <ul style="list-style-type: none"> <li>• Sealing decks, fences, and siding.</li> <li>• Killing mold and mildew on roofs and siding.</li> </ul> <p><b>Note: Only available on certain models.</b></p>	
<p><b>C. HIGH VOLUME (RED) FAN NOZZLE USES:</b></p>  <ul style="list-style-type: none"> <li>• Cleaning decks, fences, and siding.</li> <li>• Cleaning concrete.</li> <li>• For broad coverage of large areas like lawns.</li> </ul>	<p><b>D. LOW VOLUME (YELLOW) FAN NOZZLE USES:</b></p>  <ul style="list-style-type: none"> <li>• Control insects.</li> <li>• For precision spraying in confined areas such as gardens and flower beds.</li> </ul>	<p><b>E. HIGH PERFORMANCE FOAMING NOZZLE</b></p>  <ul style="list-style-type: none"> <li>• Foaming / Cleaning</li> <li>• High volume fan- Flat spray for broad coverage.</li> </ul> <p><b>Note: Only available on certain models.</b></p>

## INSTRUCTIONS FOR USE

**IMPORTANT: Wear old clothing that you do not mind getting dirty. Gloves, glasses, and other protective clothing should always be worn when using this sprayer for deck applications.**

**ALWAYS CLEAN THE SPRAYER AND SHUT-OFF THOROUGHLY AFTER EACH USE OR WHEN CHANGING APPLICATIONS AS DESCRIBED IN THE *CLEANING THE SPRAYER* SECTION. FAILURE TO COMPLETELY CLEAN MAY CAUSE CROSS-CONTAMINATION.**

### Deck Cleaning: HIGH VOLUME (RED) FAN NOZZLE

This nozzle is used to clean dirt, mildew and algae stains from composite and natural wood decking.

***Items needed: Smith Deck Sprayer with fan nozzles, stiff-bristled brush, pressure washer or garden hose.***

Recommended directions for use:

1. Remove existing deck furniture and sweep any loose debris from the deck to be cleaned.
2. Wet any grass or existing ornamentals near the deck so that any effects of run-off will be diluted, or cover with plastic.
3. Fill the tank to the desired level using the fill markings on the side of the tank. Be sure to refer to the chemical manufacturer instructions for the proper mixture, taking care to stir and dissolve the chemical well.
4. Apply even coat to deck and use a stiff-bristled brush to scrub the cleaner into the wood with the grain. If cleaning a large area, it may be easier to split the job into smaller, more manageable sections.
5. When done, rinse well with water from a garden hose or pressure washer to remove all excess cleaner.
6. **ALWAYS CLEAN THE SPRAYER AND SHUT-OFF THOROUGHLY AFTER EACH USE OR WHEN CHANGING APPLICATIONS AS DESCRIBED IN THE *CLEANING THE SPRAYER* SECTION. FAILURE TO COMPLETELY CLEAN MAY CAUSE CROSS-CONTAMINATION.**

### Brightening: MAX VOLUME (BROWN) AND HIGH VOLUME (RED) FAN NOZZLES

To be done after deck cleaning step. This process will improve the appearance of UV damaged wood.

***Items needed: Smith Deck Sprayer with fan nozzles, stiff-bristled brush, pressure washer or garden hose.***

Recommended directions for use:

1. Wet any grass or existing ornamentals near the deck so that any effects of run-off will be diluted, or cover with plastic.
2. Fill the tank to the desired level using the fill markings on the side of the tank. Be sure to refer to the chemical manufacturer instructions for the proper mixture, taking care to stir and dissolve the chemical well.
3. Apply even coat to deck and use a stiff-bristled brush to scrub the brightener into the wood with the grain. If using brightener on a large area, it may be easier to split the job into smaller, more manageable sections.
4. When done, rinse well with water from a garden hose or pressure washer to remove all excess brightener.
5. **ALWAYS CLEAN THE SPRAYER AND SHUT-OFF THOROUGHLY AFTER EACH USE OR WHEN CHANGING APPLICATIONS AS DESCRIBED IN THE *CLEANING THE SPRAYER* SECTION. FAILURE TO COMPLETELY CLEAN MAY CAUSE CROSS-CONTAMINATION.**

**Sealing: MAX VOLUME FAN NOZZLE (BROWN)**

This nozzle will aid with applying low-viscosity (thin) sealers to new, cleaned, or stained decking. If deck has been cleaned or brightened, it is recommended to wait 2-3 days before applying sealer. Water based sealers will preserve decking wood colour and will provide protection against elements such as rain and snow. Sealer will need to be applied every few years to continue to protect decking effectively.

**Items needed: Smith Deck Sprayer with fan nozzles, brush or roller.**

Recommended directions for use:

1. Be sure to clean the deck properly and cover up any bordering areas such as house siding and sidewalks that can be accidentally sprayed with sealer.
2. Be sure to spray with the nozzle at an optimum distance from the decking to prevent splashing. It is recommended to begin in a test area to determine this distance.
3. Apply an even coat in manageable sections starting farthest away from you so that footprints cannot be tracked over sealed portions of the deck.
4. OPTIONAL: Use a brush or roller to smoothly apply the sealer along the grain of the wood.
5. **ALWAYS CLEAN THE SPRAYER AND SHUT-OFF THOROUGHLY AFTER EACH USE OR WHEN CHANGING APPLICATIONS AS DESCRIBED IN THE *CLEANING THE SPRAYER* SECTION. FAILURE TO COMPLETELY CLEAN MAY CAUSE CROSS-CONTAMINATION.**

**ADDITIONAL USES**

This sprayer is designed and equipped with Viton gaskets and seals for maximum chemical resistance and multiple nozzles, which makes it ideal for many other types of applications in addition to deck care.

**ALWAYS CLEAN THE SPRAYER AND SHUT-OFF THOROUGHLY AFTER EACH USE OR WHEN CHANGING APPLICATIONS AS DESCRIBED IN THE *CLEANING THE SPRAYER* SECTION. FAILURE TO COMPLETELY CLEAN MAY CAUSE CROSS-CONTAMINATION.**

**Weed Control: ADJUSTABLE NOZZLE**

Sprayer can be used to control weeds in your lawn, flower and vegetable gardens, as well as in cracks in sidewalks and driveways.

**Insect Control: LOW VOLUME FAN NOZZLE (YELLOW)**

Control insects in your yard, around the foundation, in your garden, or indoors where they live and hide.

**Feed and Water: ADJUSTABLE NOZZLE**

For plants in your flower and vegetable garden, as well as planters and flower pots inside and outside your home.

**Clean: HIGH VOLUME FAN NOZZLE (RED)**

Wash windows and sanitize in and around your home or business, clean siding and outdoor furniture, spray bleach to kill mold and mildew on siding and roofs.

## ADDITIONAL USES CONTINUED

### **Auto Detailing:** HIGH VOLUME FAN NOZZLE (RED)

Clean tires and wheels, as well as degrease engines.

### **Seal Concrete:** MAX VOLUME FAN NOZZLE (BROWN)

Apply curing compounds to freshly poured concrete.

### **Foaming/Cleaning:** HIGH PERFORMANCE FOAMING NOZZLE

## OPERATING INSTRUCTIONS

### **Filling**

**IMPORTANT:** Always make sure the pressure is released from the tank before filling or servicing. Pull up on the knob of the pressure release valve until all the pressure is released from the tank. Then, and only then, it is safe to remove pump.

1. Turn the pump handle counterclockwise to remove the pump. (See Figure E).
2. Fill the tank to the desired level. See fill markings on side of tank. (Always refer to chemical manufacturer for proper mixture).
3. Install the pump into the tank opening and turn clockwise until tightly sealed against the tank. (See Figure F).

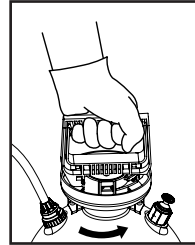

Figure E

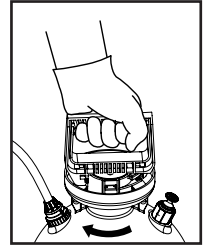

Figure F

### **Pressurizing**

1. Make sure shut-off lock is not engaged. (If shut-off lock is engaged while pressurizing, the unit will immediately start spraying).
2. Push down on the handle and turn counterclockwise to unlock the handle. (See Figure G-1G).
3. Pressurize the sprayer by pumping the handle in a smooth up and down motion. (See Figure G-2G).
4. Push down on the handle and turn clockwise to lock the handle into the pump. (See Figure G-3G).

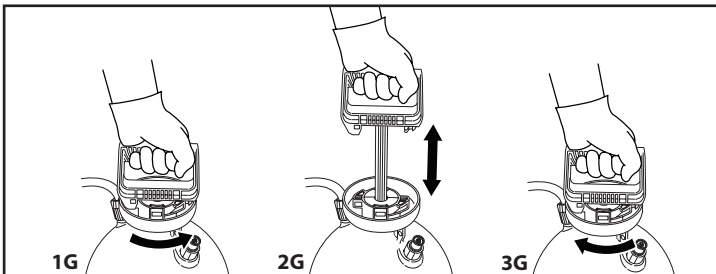
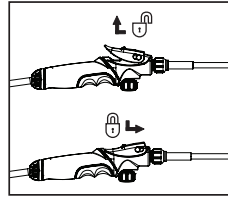

Figure G

## **Spraying and Locking**

1. Direct nozzle away from you and squeeze shut-off lever to begin spraying.
2. For continuous spraying, squeeze lever and slide lock as shown. (See Figure H).
3. Unlock if needed and release shut-off lever to stop spraying.
4. Turn the nozzle tip to adjust the spray pattern.

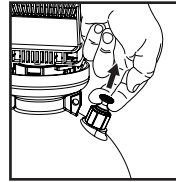

**Figure H**

## **Release Tank Pressure**

### **Pressure Release Valve (PRV)**

Pull up on the knob of the PRV until all pressure is released from the tank. (See Figure I).



**Figure I**

## **Finish**

1. Depressurize the tank as described in *Release Tank Pressure* section.
2. Turn the pump handle counterclockwise to remove the pump.
3. Empty any remaining liquid according to the product disposal directions.
4. Follow the *Cleaning the Sprayer* instructions.

## **Cleaning the Sprayer - Recommended after every use or when changing applications**

**ALWAYS CLEAN THE SPRAYER AND SHUT-OFF THOROUGHLY AFTER EACH USE. FAILURE TO COMPLETELY CLEAN MAY CAUSE CROSS-CONTAMINATION.**

1. Remove the pump as described in the *Finish* section.
2. Fill the tank with cool, clean tap water. Replace the pump and tighten securely.
3. Agitate the tank to rinse the chemical from the tank wall and pump.
4. Remove the pump and empty the contents into gravel or bare soil.
5. Refill the tank with cool, clean tap water.
6. Make sure the pump is free of dirt or debris and reinstall into the tank. Tighten securely.
7. Pressurize the tank as described in the *Pressurizing* section.
8. Direct the nozzle away from you and activate the shut-off for at least 30 seconds to clean the hose and shut-off.
9. Release pressure as described in the *Release Tank Pressure* section.
10. Remove the pump and empty the contents into gravel or bare soil.
11. Repeat steps 1 - 10 at least three times until thoroughly cleaned.

## **Sprayer Storage**

1. Sprayer tank should be hung upside down, with the pump removed.
2. Do not store or leave any solution in the tank after use.
3. Store in a warm, dry location out of direct sunlight.
4. **Keep the sprayer and all chemicals out of the reach of children.**

# MAINTENANCE

## Pump Lubrication

Pump should be periodically oiled by applying 10 to 12 drops of light oil down the pump rod through the opening in the pump cap as shown.

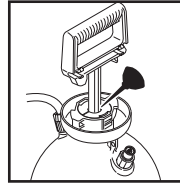

## Pump Disassembly and Reassembly

**NOTE: Remove pump from tank prior to disassembly as described in the *Finish* section.**

1. Inspect gasket. If worn or damaged, remove and replace. (See Figure 1).
2. To disassemble pump cap from pump cylinder, push tabs in on both sides of the pump cylinder that lock the cylinder to the cap using a flat screwdriver (See Figure 2) and pry up pump cap. After the tabs are disengaged, the pump cap and handle can be removed from the pump cylinder. (See Figure 3).

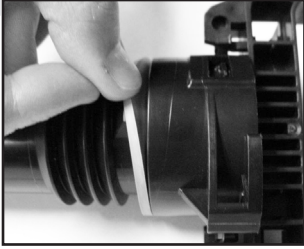

Figure 1

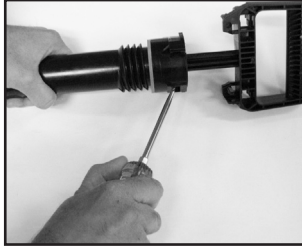

Figure 2

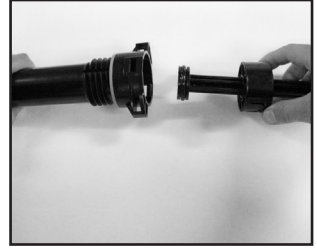

Figure 3

3. Inspect o-ring. If worn or damaged, remove and replace. Lubricate o-ring with petroleum jelly. (See Figure 4).
4. Inspect check valve in bottom of cylinder. If worn or damaged, remove and replace by pressing into hole in bottom of barrel. (See Figure 5).
5. Re-install the cylinder into the cap by aligning the tabs and pushing into place until the tabs lock.

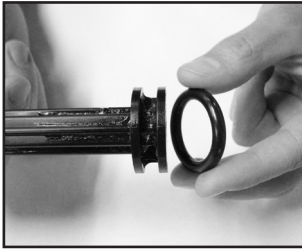

Figure 4

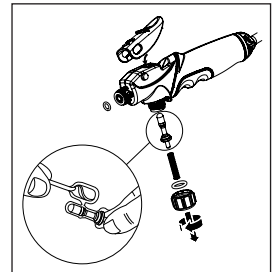

Figure 5

## Shut-off Maintenance

**WARNING: ALWAYS DEPRESSURIZE SPRAYER BEFORE DISASSEMBLING AS DESCRIBED IN THE *RELEASE TANK PRESSURE* SECTION.**

1. Pull PRV out to release pressure in tank and activate shut-off trigger to spray remaining liquid in shut-off.
2. Unscrew valve cap from bottom of shut-off assembly.
3. Remove spring and poppet out of shut-off. (It may be necessary to remove the trigger and, from the top, push the poppet out through the bottom of the shut-off.)
4. Clean all openings in the shut-off by flushing with clean, cool water.
5. Inspect all seals and lubricate with petroleum jelly. Replace shut-off if seals worn or damaged. (See *Kits, Parts, and Accessories* section for part number.)
6. Re-install poppet and spring. Thread on valve cap and tighten securely. Reinstall trigger.



## Nozzle Maintenance

1. If nozzle clogs, remove and disassemble the nozzle assembly.
2. Clean the openings of any obstructions and reassemble.



# MAINTENANCE CONTINUED

## High-Performance Foaming Nozzle Maintenance

1. Unclip both sides of front cap and pull forward. (See Figure 6).
2. Rinse to remove any debris from screen.
3. Slide front cap over nozzle body and back into place. Both sides of front cap must snap into place. (See Figure 7).

Figure 6

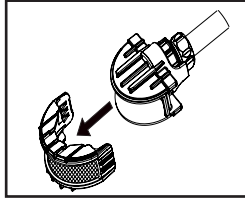
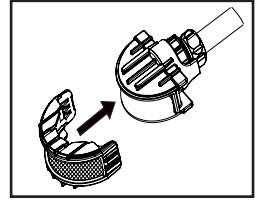
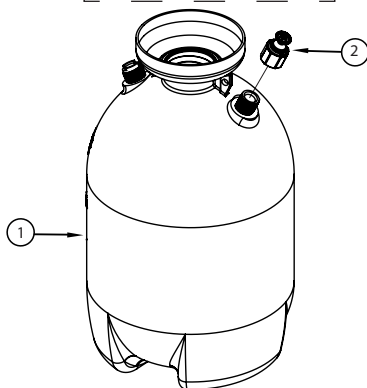
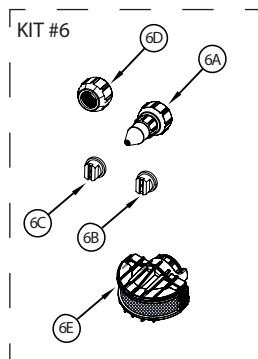
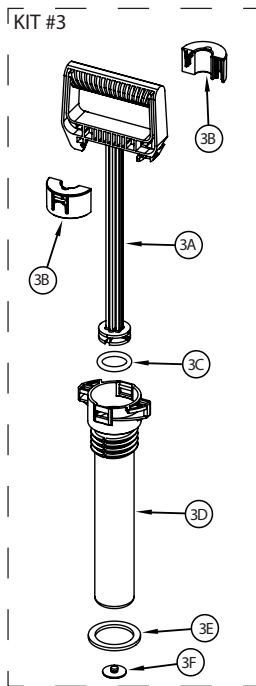
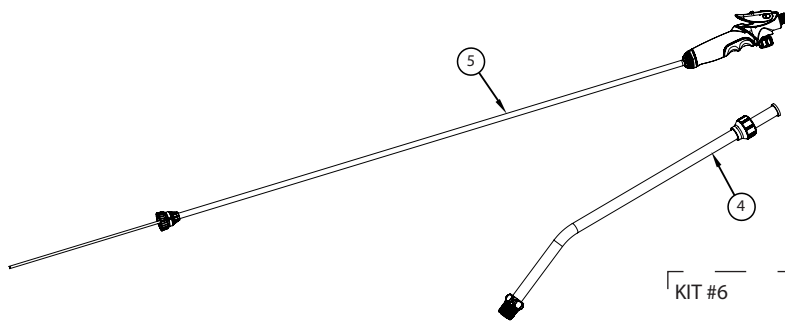

Figure 7



## TROUBLESHOOTING

TROUBLE	LOOK FOR	REMEDY
Sprayer starts to spray when pumping or sprayer will not stop spraying when shut-off lever is released.	Shut-off lock is engaged.	Squeeze shut-off lever and slide the lock away from the nozzle as described in <i>Spraying and Locking</i> section.
Sprayer leaks at pump or sprayer does not build pressure.	<ol style="list-style-type: none"> <li>1. Dirt or debris on pump gasket (#3E) or closure.</li> <li>2. Chipped, torn, swollen, or defective pump gasket (#3E).</li> <li>3. Check valve (#3F) at bottom of pump assembly.</li> <li>4. Worn or damaged o-ring (#3C) on piston.</li> </ol>	<ol style="list-style-type: none"> <li>1. Clean dirt or debris from gasket (#3E) or closure.</li> <li>2. Remove old gasket (#3E) and replace with new as described in <i>Pump Disassembly &amp; Reassembly</i> section.</li> <li>3. Replace if missing or damaged as described in <i>Pump Disassembly &amp; Reassembly</i> section.</li> <li>4. Replace if worn or damaged as described in <i>Pump Disassembly &amp; Reassembly</i> section.</li> </ol>
Sprayer material overflows through pump barrel or pump handle rises when handle is unlocked.	<ol style="list-style-type: none"> <li>1. Dirt or debris under check valve (#3F) on pump.</li> <li>2. Chipped, torn, or swollen pump check valve (#3F).</li> </ol>	<ol style="list-style-type: none"> <li>1. Clean check valve (#3F) and valve sealing surface on pump.</li> <li>2. Replace check valve (#3F) as described in <i>Pump Disassembly &amp; Reassembly</i> section.</li> </ol>
Hose leaks at tank or shut-off.	<ol style="list-style-type: none"> <li>1. Loose hose.</li> <li>2. Cracked, swollen, or faulty hose.</li> </ol>	<ol style="list-style-type: none"> <li>1. Tighten hose nut.</li> <li>2. Replace shut-off assembly.</li> </ol>
Sprayer is difficult to pump.	<ol style="list-style-type: none"> <li>1. Damaged piston o-ring (#3C).</li> <li>2. Piston o-ring (#3C) is dry.</li> </ol>	<ol style="list-style-type: none"> <li>1. Replace piston o-ring as described in <i>Pump Disassembly &amp; Reassembly</i> section.</li> <li>2. Lubricate piston o-ring as described in <i>Pump Disassembly &amp; Reassembly</i> section.</li> </ol>
Sprayer tank leaks.	Evidence of spray material escaping from the tank.	Replace entire sprayer.
Nozzle drips when shut-off lever is released.	Dirt or debris in shut-off valve.	<ol style="list-style-type: none"> <li>1. Replace shut-off assembly.</li> <li>2. Service shut-off seals as described in <i>Shut-off Maintenance</i> section.</li> </ol>
Nozzle tip leaks, poor spray pattern, partial spray or complete stoppage.	<ol style="list-style-type: none"> <li>1. O-ring is missing or damaged.</li> <li>2. Spray extension or nozzle clogged.</li> </ol>	<ol style="list-style-type: none"> <li>1. Replace extension.</li> <li>2. Remove and clean the extension and nozzle as described in <i>Nozzle Maintenance</i> section.</li> </ol>



## SPRAYER PARTS

KEY#	PART#	DESCRIPTION
1	181715	2 GALLON "ML" TANK (INCLUDES KEY #2)
2	180836	PRV ASSEMBLY

### KIT #3 181559 "ML" VITON PUMP ASSEMBLY

3A	180298	"ML" PUMP HANDLE
3B	180296	"ML" PUMP CAP (2)
3C	180300	"ML" PUMP PISTON O-RING
3D	180294	"ML" PUMP CYLINDER
3E	181552	"ML" PUMP GASKET, FLUOROSEAL
3F	171015V	CHECK VALVE, VITON

## PREMIUM SHUT-OFF PARTS

KEY#	PART#	DESCRIPTION
4	178024V	15" POLY EXTENSION ASSEMBLY W/VITON
5	183165	SHUTOFF ASSY, PM, VITON, 2 GAL, 65"

### KIT #6 182287 DECK SPRAYER PARTS BAG

6A	178055V	POLY ADJUSTABLE NOZZLE
6B	180097	HIGH VOLUME FAN NOZZLE (RED)
6C	180168	LOW VOLUME FAN NOZZLE (YELLOW)
6D	178067	NOZZLE CAP NUT
6E	182187	HIGH FOAM NOZZLE ASSY

---

## LIMITED WARRANTY

We warrant that each product sold by us will be free from defects in material and workmanship for a period of one year from the date of shipment by us. We make no other express warranties, and all implied warranties, including fitness and merchantability, are limited to one year from the date of shipment by us. Within the warranty period, we will repair or replace any part found to be defective upon our examination but will not pay shipping cost or other expenses. To obtain warranty service, contact us at: The Fountainhead Group, Inc., c/o Customer Service, 23 Garden Street, New York Mills, New York 13417, or (315) 736-0037 or call toll free, (800) 311-9903. Merchandise may not be returned without prior permission and must be returned to us, not the store, prepaid. This warranty service is an exclusive remedy and we are not responsible for any consequential or incidental damages or injury to person(s) or property. This warranty shall not apply to any product which has been subject to misuse, negligence or accident, or been damaged in shipment, or misapplied, or which has been modified or repaired by unauthorized persons. This warranty only applies to products owned by persons purchasing directly from us or from our approved distributors and merchandisers. The right is reserved to incorporate subsequent design or parts changes after publication and without reissue of descriptive literature or catalogs.

NOTE: Limitations on duration of implied warranty and/or consequential damages might not apply to you if your state does not permit them. This warranty gives you specific legal rights in addition to rights you may have under state law.

**SERVICE KITS, PARTS & ACCESSORIES ARE AVAILABLE BY CONTACTING**

The Fountainhead Group, Inc. - Customer Service Center

Monday - Friday 8 A.M. - 5 P.M., EST

Toll Free: 1-800-311-9903

or

e-mail: [Info@TheFGI.com](mailto:Info@TheFGI.com)

or

Access online at: [www.TheFountainheadGroup.com](http://www.TheFountainheadGroup.com)



The  
Fountainhead  
Group, Inc.

# Pulvérisateur de terrasse Smith

*Manuel d'utilisation et d'entretien*



## **⚠ ATTENTION : Lire et suivre toutes les instructions**

Ne retournez pas ce pulvérisateur au magasin.

Pour obtenir de l'aide, de l'information ou des pièces, appelez :

1-800-311-9903

**The Fountainhead Group, Inc.**

23 Garden St., New York Mills, NY 13417

1-800-311-9903

[www.TheFountainheadGroup.com](http://www.TheFountainheadGroup.com)



Manuel # 182149

Rev G. 04/23/18

ECN18-035

Brochure, 14 cm x 22 cm

## **⚠️ PRÉCAUTIONS DE SÉCURITÉ**

- Lisez tout le manuel du propriétaire avant d'utiliser ce pulvérisateur.
- Portez toujours des lunettes de sécurité, des gants et des vêtements de protection en utilisant le pulvérisateur.
- Lisez et suivez toutes les instructions et les mises en garde de l'étiquette des produits utilisés dans ce pulvérisateur.
- N'utilisez jamais de liquides inflammables, d'agents corrosifs, d'acides ou d'eau chaude dans ce réservoir.
- Ne laissez pas le pulvérisateur au soleil lorsque vous ne l'utilisez pas.
- Pulvériser lorsque l'air est calme pour éviter l'épandage des produits chimiques.
- N'utilisez pas le pulvérisateur près de flammes nues ou de toute autre chose qui pourrait provoquer l'inflammation du liquide.
- Inspectez toujours le boyau et tous les raccords de boyaux avant chaque utilisation. Un boyau endommagé, ou un raccord de boyau desserré peut causer une exposition accidentelle aux produits chimiques sous pression, menant à de graves blessures ou à des dommages à la propriété.
- Ne jamais soulever ou transporter le pulvérisateur par le boyau, le dispositif d'arrêt ou la rallonge. Transportez-le seulement par la poignée de la pompe, en s'assurant que la poignée est correctement verrouillée avant de le soulever.
- Ne mettez pas sous pression avec un appareil mécanique comme un compresseur d'air, puisque ceci pourrait créer un niveau de pression dangereux et faire éclater les pièces, menant à de graves blessures. Utilisez seulement la pompe originale.
- N'entreposez pas de produits chimiques dans ce réservoir.
- Dégagez toujours la pression lorsque vous n'utilisez pas le pulvérisateur et avant de retirer la pompe du réservoir.
- Ne placez pas votre visage ou votre corps au-dessus du réservoir en pompant ou en desserrant la pompe pour éviter que la pompe ou la solution ne vous frappe, menant à de graves blessures.
- **NETTOYEZ ET RINCEZ BIEN LE PULVÉRISATEUR APRÈS CHAQUE UTILISATION.**
- N'essayez jamais de modifier le pulvérisateur de sa condition originale.
- Utilisez seulement les pièces de rechange du fabricant d'origine.
- Gardez le pulvérisateur et tous les produits chimiques hors de portée des enfants.

## **⚠️ AVERTISSEMENT**

**NETTOYEZ TOUJOURS LE PULVÉRISATEUR ET LE DISPOSITIF D'ARRÊT APRÈS CHAQUE UTILISATION OU LORSQUE VOUS CHANGEZ D'APPLICATION EN SUIVANT LES INSTRUCTIONS DE LA SECTION NETTOYAGE DU PULVÉRISATEUR. UN LAVAGE INADÉQUAT PEUT PROVOQUER UNE CONTAMINATION CROISÉE.**

## **⚠️ ATTENTION**

Videz, nettoyez et asséchez toujours le réservoir, le système de pompe, l'arrêt, le boyau et la rallonge après chaque utilisation.

À DÉFAUT DE LE FAIRE, LES COMPOSANTS DU PULVÉRISATEUR PEUVENT S'AFFAIBLIR ET RUPTURER LORSQUE SOUS PRESSION. En outre : SI VOTRE PULVÉRISATEUR N'EST PAS ADÉQUATEMENT NETTOYÉ ET ENTRETENU, LA GARANTIE DU FABRICANT SERA ANNULÉE (PAGE 11).

## **⚠️ AVERTISSEMENT**

Le pulvérisateur fonctionne avec du liquide sous pression. Ne pas respecter les mises en garde et suivre les instructions d'utilisation et de nettoyage peut affaiblir le réservoir, le boyau et les autres pièces qui pourraient s'affaiblir et éclater sous la pression. Ceci pourrait mener à de graves blessures causées par la décharge des liquides à haute pression ou l'éjection de pièces. N'utilisez pas de matériaux inflammables dans ce pulvérisateur. Le matériau peut s'enflammer ou exploser menant à de graves blessures et/ou même au décès. Pour utiliser ce produit sans danger, vous devez lire et suivre toutes les instructions avant l'utilisation.

## **TESTEZ LE PULVÉRISATEUR AVEC DE L'EAU AVANT D'UTILISER TOUS PRODUITS CHIMIQUES.**

**Ne retournez pas ce pulvérisateur au magasin, si vous avez des problèmes ou des questions, contactez sans frais notre Centre de service à la clientèle, du lundi au vendredi, 8 h à 17 h HNE, au 1-800-311-9903, ou par courriel : [Info@TheFGI.com](mailto:Info@TheFGI.com), ou notre site Web à : [www.TheFountainheadGroup.com](http://www.TheFountainheadGroup.com).**

# INSTRUCTIONS POUR L'ASSEMBLAGE

English

Français

Español

## Assembler le boyau au réservoir

**IMPORTANT : Ne pas chauffer ou modifier le boyau , l'écrou du boyau ou le raccord avant l'assemblage.**

1. Alignez les languettes du raccord à barbelure, enfoncez le raccord dans le réservoir jusqu'à ce qu'il s'arrête (**voir la figure A**).
2. Glissez l'écrou du boyau en place et tournez dans le sens horaire pour resserrer (**voir la figure B**).

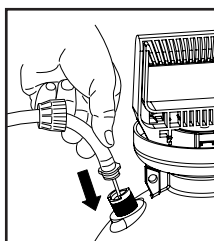

Figure A

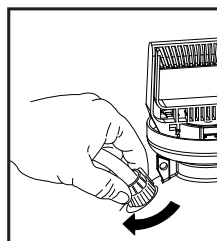
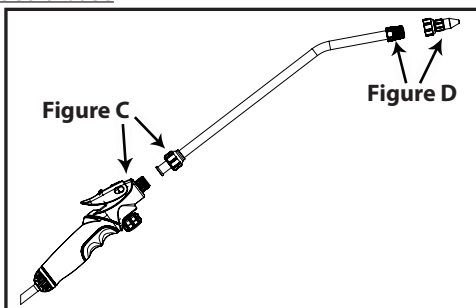

Figure B

**NOTE : Ne pas utiliser d'outils pour resserrer l'écrou du boyau.**

## Assembler la rallonge, le dispositif d'arrêt et la buse

1. Installez la rallonge sur l'assemblage d'arrêt et resserez bien l'écrou (**voir la figure C**).
2. Installez la buse choisie à l'extrémité de la rallonge et resserez bien (**voir la figure D**).





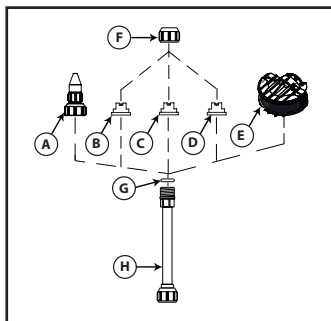

CHOISISSEZ UNE BUSE SELON LE TABLEAU PLUS BAS.

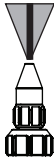

- A. Buse réglable
- B. Buse en éventail à débit maximum (brun)
- C. Buse en éventail à haut débit (rouge)
- D. Buse en éventail à faible débit (jaune)
- E. Buse moussante haute performance
- F. Écrou borgne
- G. Joint torique (prémonté sur la rallonge)
- H. Rallonge

**LA SÉLECTION DE BUSES VARIE SELON LE MODÈLE ACHETÉ (LES BUSES INCLUSES AVEC VOTRE PULVÉRISATEUR FIGURENT SUR LE CARTON).**

<p><b>A. Utilisations de la buse réglable :</b></p>  <ul style="list-style-type: none"> <li>• Pulvérisation ponctuelle dans ou autour des platebandes, arbres et buissons.</li> <li>• Bordures le long des clôtures, des entrées et des allées.</li> <li>• Extermination des mauvaises herbes.</li> <li>• Alimentation des plantes ornementales et des légumes.</li> </ul>	<p><b>Utilisations de la buse en B. éventail à débit maximum (brun) :</b></p>  <ul style="list-style-type: none"> <li>• Étanchéisation des terrasses, des clôtures et du revêtement extérieur.</li> <li>• Élimination de la moisissure sur les toits et sur le revêtement.</li> </ul> <p><b>Note : Disponible uniquement sur certains modèles.</b></p>
<p><b>C. Utilisations de la buse en éventail À haut débit (rouge) :</b></p>  <ul style="list-style-type: none"> <li>• Nettoyage des terrasses, des clôtures et du revêtement extérieur.</li> <li>• Nettoyage des surfaces en béton.</li> <li>• Pour couvrir les grandes surfaces comme les pelouses.</li> </ul>	<p><b>D. Utilisations de la buse à faible débit (jaune)</b></p>  <ul style="list-style-type: none"> <li>• Contrôle des insectes.</li> <li>• Pour une pulvérisation de précision dans les espaces confinés tels que les jardins et les platebandes.</li> </ul> <p><b>E. Buse moussante haute performance</b></p>  <ul style="list-style-type: none"> <li>• Mousse / Nettoyage</li> <li>• Buse à éventail à haut débit - Jet plat pour couvrir de grandes surfaces.</li> </ul> <p><b>Note : Disponible uniquement sur certains modèles.</b></p>

## INSTRUCTIONS D'UTILISATION

**IMPORTANT : Portez de vieux vêtements que vous pouvez salir sans vous inquiéter. Portez toujours des lunettes de sécurité, des gants et d'autres vêtements de protection en utilisant ce pulvérisateur pour les applications de terrasse.**

**NETTOYEZ TOUJOURS LE PULVÉRISATEUR ET LE DISPOSITIF D'ARRÊT APRÈS CHAQUE UTILISATION OU LORSQUE VOUS CHANGEZ D'APPLICATION EN SUIVANT LES INSTRUCTIONS DE LA SECTION NETTOYAGE DU PULVÉRISATEUR. UN LAVAGE INADÉQUAT PEUT PROVOQUER UNE CONTAMINATION CROISÉE.**

### **Nettoyage de terrasse : BUSE EN ÉVENTAIL À HAUT DÉBIT (ROUGE)**

Cette buse est utilisée pour nettoyer la saleté, la moisissure et les taches d'algues des terrasses en bois naturel et en composite.

**Articles nécessaires : Le pulvérisateur Smith de terrasses avec buses en éventail, brosse à poils durs, laveuse à pression ou boyau d'arrosage.**

Mode d'emploi recommandé :

1. Retirez les meubles de la terrasse et balayez tous débris de la terrasse à nettoyer.
2. Arrosez le gazon ou les plantes ornementales près de la terrasse pour que tout écoule ment soit dilué ou couvrez de plastique.
3. Remplissez le réservoir au niveau voulu en utilisant les repères de remplissage sur le côté du réservoir. Assurez-vous de consulter les instructions du fabricant de produits chimiques pour le mélange approprié, afin d'adéquatement remuer et dissoudre les produits chimiques.
4. Appliquez une couche uniforme à la terrasse et utilisez une brosse aux poils durs pour frotter le nettoyant dans le bois dans le sens du grain. Si vous nettoyez une grande surface, cela pourrait être préférable de séparer le travail en sections plus petites, plus faciles à traiter.
5. À la fin, rincez bien avec de l'eau d'un boyau d'arrosage ou d'une laveuse à pression pour retirer tout surplus de produit de nettoyage.
6. **NETTOYEZ TOUJOURS LE PULVÉRISATEUR ET LE DISPOSITIF D'ARRÊT APRÈS CHAQUE UTILISATION OU LORSQUE VOUS CHANGEZ D'APPLICATION EN SUIVANT LES INSTRUCTIONS DE LA SECTION NETTOYAGE DU PULVÉRISATEUR. UN LAVAGE INADÉQUAT PEUT PROVOQUER UNE CONTAMINATION CROISÉE.**

### **Éclaircissement : BUSES EN ÉVENTAIL À DÉBIT MAXIMUM (BRUN) ET À HAUT DÉBIT (ROUGE)**

À effectuer après l'étape de nettoyage de la terrasse. Ce processus améliorera l'apparence du bois endommagé par les rayons UV.

**Articles nécessaires : Le pulvérisateur Smith de terrasses avec buses en éventail, brosse à poils durs, laveuse à pression ou boyau d'arrosage.**

Mode d'emploi recommandé :

1. Arrosez le gazon ou les plantes ornementales près de la terrasse pour que tout écoulement soit dilué ou couvrez de plastique.
2. Assurez-vous de consulter les instructions du fabricant de produits chimiques pour le mélange approprié, afin d'adéquatement remuer et dissoudre les produits chimiques.
3. Appliquez une couche uniforme à la terrasse et utilisez une brosse aux poils durs pour frotter le revitalisant dans le bois dans le sens du grain. Si vous utilisez le revitalisant sur une grande surface, il pourrait être préférable de séparer le travail en sections plus petites, plus faciles à traiter.
4. À la fin, rincez bien avec de l'eau d'un boyau d'arrosage ou d'une laveuse à pression pour retirer tout surplus de revitalisant.
5. **NETTOYEZ TOUJOURS LE PULVÉRISATEUR ET LE DISPOSITIF D'ARRÊT APRÈS CHAQUE UTILISATION OU LORSQUE VOUS CHANGEZ D'APPLICATION EN SUIVANT LES INSTRUCTIONS DE LA SECTION NETTOYAGE DU PULVÉRISATEUR. UN LAVAGE INADÉQUAT PEUT PROVOQUER UNE CONTAMINATION CROISÉE.**



### Étanchéisation : BUSE EN ÉVENTAIL À DÉBIT MAXIMUM (BRUN)

Cette buse aidera à l'application de produits d'étanchéité à faible viscosité (mince) à une terrasse neuve, nettoyée ou teinte. Si la terrasse a été nettoyée ou éclaircie, il est recommandé d'attendre 2 à 3 jours avant d'appliquer le produit d'étanchéité. Les produits d'étanchéité à base d'eau conserveront la couleur du bois de terrasse et offriront une protection contre les éléments comme la pluie et la neige. Le produit d'étanchéité devra être réappliqué après quelques années pour continuer à protéger efficacement la terrasse.

**Articles nécessaires : Le pulvérisateur Smith de terrasses avec buses en éventail, brosse ou rouleau.**

Mode d'emploi recommandé :

1. Assurez-vous de bien nettoyer la terrasse et de couvrir les autres surfaces à proximité comme le revêtement de la maison et les trottoirs qui pourraient être pulvérisés accidentellement avec le produit d'étanchéité.
2. Assurez-vous de pulvériser avec la buse à une distance optimale de la terrasse pour empêcher les éclaboussures. Il est recommandé de tester dans un endroit pour déterminer la distance optimale.
3. Appliquez une couche par uniforme par section raisonnable en commençant dans la section la plus éloignée pour ne pas laisser d'empreintes de pas sur les sections traitées de la terrasse.
4. OPTIONNEL : Utilisez une brosse ou un rouleau pour appliquer en douceur le produit d'étanchéité dans le sens du grain du bois.
5. **NETTOYEZ TOUJOURS BIEN LE PULVÉRISATEUR ET LE DISPOSITIF D'ARRÊT APRÈS CHAQUE UTILISATION OU LORSQUE VOUS CHANGEZ D'APPLICATION EN SUIVANT LES INSTRUCTIONS DE LA SECTION NETTOYAGE DU PULVÉRISATEUR. UN LAVAGE INADÉQUAT PEUT PROVOQUER UNE CONTAMINATION CROISÉE.**

## UTILISATIONS SUPPLÉMENTAIRES

**Le pulvérisateur est conçu et doté de joints d'étanchéité en Viton pour une résistance maximale aux produits chimiques et de plusieurs buses ce qui en fait l'article idéal pour de nombreuses autres applications en plus de l'entretien des terrasses.**

**NETTOYEZ TOUJOURS LE PULVÉRISATEUR ET LE DISPOSITIF D'ARRÊT APRÈS CHAQUE UTILISATION OU LORSQUE VOUS CHANGEZ D'APPLICATION EN SUIVANT LES INSTRUCTIONS DE LA SECTION NETTOYAGE DU PULVÉRISATEUR. UN LAVAGE INADÉQUAT PEUT PROVOQUER UNE CONTAMINATION CROISÉE.**

### Contrôle des mauvaises herbes : BUSE RÉGLABLE

Le pulvérisateur peut être utilisé pour le contrôle des mauvaises herbes de vos pelouses, jardins de fleurs et légumes en plus des fissures dans les trottoirs et entrées.

### Contrôle des insectes : BUSE EN ÉVENTAIL À FAIBLE DÉBIT (JAUNE)

Contrôlez les insectes dans votre cour, autour de la fondation, dans votre jardin, ou à l'intérieur où ils vivent et se cachent.

### Engrais et eau : BUSE RÉGLABLE

Pour les plantes dans votre jardin de fleurs et de légumes en plus des jardinières et pots de fleurs à l'intérieur et à l'extérieur de votre maison.

## Nettoyage : BUSE EN ÉVENTAIL À HAUT DÉBIT (ROUGE)

Lavez les fenêtres et désinfectez autour de votre maison ou votre entreprise, nettoyez le revêtement et les meubles de jardin, pulvérisez un agent de blanchiment pour tuer la moisissure sur le revêtement et les toits.

## Nettoyage d'automobiles : BUSE EN ÉVENTAIL À HAUT DÉBIT (ROUGE)

Nettoyez les pneus et les roues en plus de dégraisser les moteurs.

## Scellant de béton : BUSE EN ÉVENTAIL À DÉBIT MAXIMUM (BRUN)

Appliquez des produits durcisseurs au béton frais.

## Mousse/Nettoyage : BUSE MOUSSANTE HAUTE PERFORMANCE

### MODE D'EMPLOI

#### Remplissage

**IMPORTANT : Assurez-vous toujours que la pression est déchargée du réservoir avant le remplissage ou l'entretien. Relevez le bouton de la soupape de décharge jusqu'à ce que toute la pression du réservoir soit déchargée. Ce n'est qu'à ce moment-là que vous pouvez enlever la pompe sans danger.**

1. Tournez la poignée de pompe dans le sens contraire des aiguilles d'une montre pour retirer la pompe. (Voir la figure E).
2. Remplissez le réservoir jusqu'au niveau voulu. Notez les marques de remplissage sur le côté du réservoir. (Consultez toujours les instructions du fabricant de produits chimiques pour le bon mélange).
3. Installez la pompe dans l'ouverture du réservoir et tournez dans le sens des aiguilles d'une montre jusqu'à ce qu'il soit parfaitement serré contre le réservoir. (Voir la figure F).

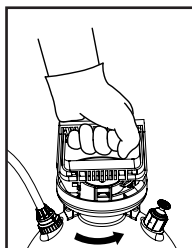

Figure E

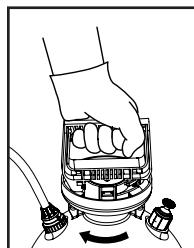

Figure F

#### Mettre sous pression

1. Assurez-vous que le dispositif d'arrêt n'est pas engagé. (Si le dispositif d'arrêt est verrouillé au moment de mettre sous pression, l'appareil commencera immédiatement à pulvériser).
2. Appuyez sur la poignée et tournez dans le sens inverse des aiguilles d'une montre pour débloquer la poignée. (Voir la figure G-1G).
3. Mettez le pulvérisateur sous pression en pompant la poignée d'un mouvement souple vers le haut et vers le bas. (Voir la figure G-2G).
4. Appuyez sur la poignée et tournez dans le sens des aiguilles d'une montre pour verrouiller la poignée dans la pompe. (Voir la figure G-3G).

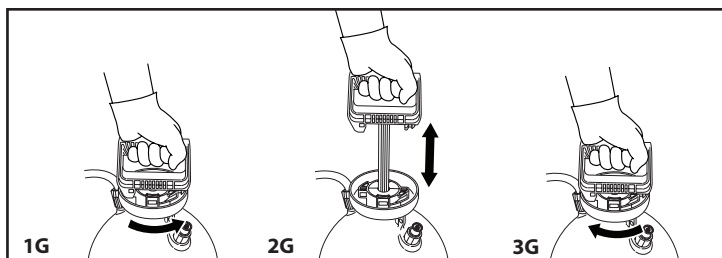
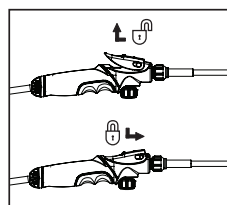

Figure G

## **Pulvériser et verrouiller**

1. Dirigez la buse loin de vous et appuyez le levier pour commencer à pulvériser.
2. Pour une pulvérisation continue, pressez le levier et glissez le verrou comme indiqué (**voir la figure H**).
3. Déverrouillez au besoin et dégagez le levier d'arrêt pour cesser de pulvériser.
4. Tournez l'embout de la buse pour ajuster la taille du jet.

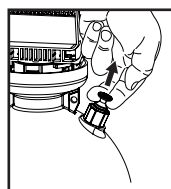

**Figure H**

## **Dégager la pression du réservoir**

### **Soupape de décharge (PRV)**

Tirez sur le bouton de la PRV jusqu'à ce que toute la pression du réservoir soit déchargée (**voir la figure I**).



**Figure I**

## **Terminer l'utilisation**

1. Dégagez la pression du réservoir selon la description de la section *Dégager la pression du réservoir*.
2. Tournez la poignée de pompe dans le sens inverse des aiguilles d'une montre pour retirer la pompe.
3. Videz le reste du liquide selon les directives d'élimination du produit.
4. Suivez les instructions de *Nettoyage du pulvérisateur*.

### **Nettoyage du pulvérisateur - recommandé après chaque utilisation ou en changeant d'application**

**NETTOYEZ TOUJOURS BIEN LE PULVÉRISATEUR ET LE DISPOSITIF D'ARRÊT APRÈS CHAQUE UTILISATION OU LORSQUE VOUS CHANGEZ D'APPLICATION EN SUIVANT LES INSTRUCTIONS DE LA SECTION NETTOYAGE DU PULVÉRISATEUR. UN LAVAGE INADÉQUAT PEUT PROVOQUER UNE CONTAMINATION CROISÉE.**

1. Enlevez la pompe selon les instructions de la section *Terminer l'utilisation*.
2. Remplissez le réservoir d'eau propre et fraîche du robinet. Remplacez la pompe et resserrez bien.
3. Agitez le réservoir pour rincer le produit chimique des parois du réservoir et de la pompe.
4. Retirez la pompe et videz le contenu dans le sol nu ou le gravier.
5. Remplissez à nouveau le réservoir d'eau propre et fraîche du robinet.
6. Assurez-vous que la pompe est libre de saleté ou de débris et réinstallez dans le réservoir. Resserrez bien.
7. Mettez le réservoir sous pression tel que décrit dans la section *Mettre sous pression*.
8. Dirigez la buse loin de vous et activez le dispositif d'arrêt pendant au moins 30 secondes pour nettoyer le boyau et le dispositif d'arrêt.
9. Dégagez la pression selon la description de la section *Dégager la pression du réservoir*.
10. Retirez la pompe et videz le contenu dans le sol nu ou le gravier.
11. **Répétez les étapes de 1 à 10 au moins trois fois jusqu'à ce qu'il soit bien nettoyé.**

## **Rangement du pulvérisateur**

1. Le réservoir du pulvérisateur devrait être suspendu à l'envers avec la pompe retirée.
2. Ne rangez jamais ou ne laissez pas de solution dans le réservoir après l'utilisation.
3. Rangez dans un endroit chauffé et sec loin des rayons du soleil.
4. **Gardez le pulvérisateur et tous les produits chimiques hors de portée des enfants.**

## Lubrification de la pompe

La pompe doit être graissée périodiquement en appliquant 10 à 12 gouttes d'huile légère dans la tige de la pompe à travers l'ouverture du bouchon de la pompe, tel qu'indiqué :

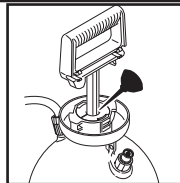

## Démonter et remonter la pompe :

**NOTE : Enlevez la pompe du réservoir avant le démontage selon les instructions de la section Terminer l'utilisation.**

1. Inspectez le joint. Enlevez-le et remplacez-le s'il est usé ou endommagé (**voir la figure 1**).
2. Pour démonter le bouchon de la pompe du cylindre de la pompe, enfoncez les languettes des deux côtés du cylindre de la pompe qui verrouillent le cylindre au bouchon en relevant le bouchon à l'aide d'un tournevis plat (**voir la figure 2**). Après avoir désengagé les languettes, le bouchon de la pompe et la poignée peuvent être retirés du cylindre de la pompe (**voir la figure 3**).

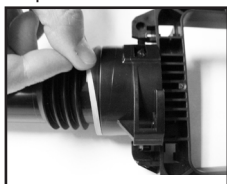

Figure 1

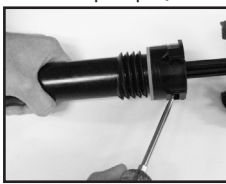

Figure 2

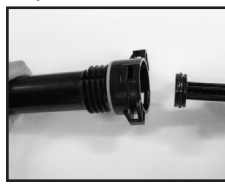

Figure 3

3. Inspectez le joint torique. Enlevez-le et remplacez-le s'il est usé ou endommagé. Lubrifiez le joint torique avec de la gelée de pétrole (**voir la figure 4**).
4. Inspecter le clapet au bas du cylindre. Enlevez-le et remplacez-le s'il est usé ou endommagé en le pressant dans le trou au bas du cylindre (**voir la figure 5**).
5. Réinstallez le cylindre dans le bouchon en alignant les languettes et en poussant en place jusqu'à ce que les languettes se verrouillent.



Figure 4

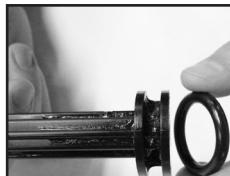

Figure 5

## Entretien de la buse

1. Si la buse se bloque, retirez et démontez-la.
2. Nettoyez les ouvertures de toutes obstructions et réassemblez.

## Entretien du dispositif d'arrêt

**AVERTISSEMENT DÉGAGEZ TOUJOURS LA PRESSION DU PULVÉRISATEUR AVANT LE DÉMONTAGE SELON LA DESCRIPTION DE LA SECTION DÉGAGER LA PRESSION DU RÉSERVOIR.**

1. Tirez sur la PRV pour dégager la pression du réservoir et activez la gâchette d'arrêt pour pulvériser le reste du liquide dans le dispositif d'arrêt.
2. Dévissez le bouchon de la soupape du bas de l'assemblage du dispositif d'arrêt.
3. Retirez le ressort et le champignon de l'arrêt. (Il faudra peut-être retirer la gâchette et, du dessus, pousser le champignon pour le sortir par le bas.)
4. Nettoyez toutes les ouvertures de l'arrêt en rinçant avec une eau propre et fraîche.
5. Inspectez tous les joints et lubrifiez avec de la gelée de pétrole. Remplacez l'assemblage la rallonge s'ils les joints sont usés ou endommagés. (Reportez-vous à la section Trousses, pièces et accessoires pour le numéro de la pièce.)
6. Réinstallez le champignon et le ressort. Enfillez le bouchon de la soupape et resserrez bien. Réinstallez la gâchette.

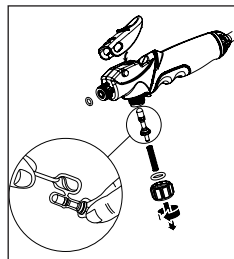

## Entretien de la buse moussante haute performance

1. Retirer l'agrafe des deux côtés du capuchon frontal et tirez vers l'avant (**voir la figure 6**).
2. Rincez pour enlever les débris du tamis.
3. Glissez le capuchon frontal sur le corps de la buse et remettez le en place. Les deux côtés du capuchon frontal doivent être fixés en place (**voir la figure 7**).

Figure 6

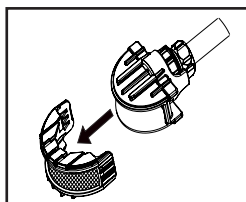
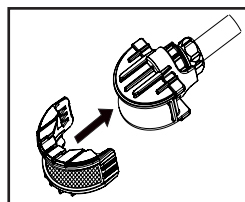

Figure 7



## DÉPANNAGE

PROBLÈME	RECHERCHER	SOLUTION
Le pulvérisateur commence à pulvériser en pompant ou le pulvérisateur n'arrête pas de pulvériser lorsque le levier d'arrêt est dégage.	Le dispositif d'arrêt est verrouillé.	Serrez le levier d'arrêt et faites glisser le verrou vers le bas de la buse comme décrit dans la section <i>Pulvérisation et verrouillage</i> .
Le liquide fuit à la pompe ou le pulvérisateur n'accumule pas de pression.	<ol style="list-style-type: none"> <li>1. Saleté ou débris sur le joint d'étanchéité (#3E) ou la fermeture.</li> <li>2. Le joint d'étanchéité de pompe est ébréché, déchiré, gonflé ou défectueux (#3E).</li> <li>3. Vérifiez la soupape (#3F) au bas de l'assemblage de la pompe.</li> <li>4. Le joint torique (#3C) du piston est usé ou endommagé.</li> </ol>	<ol style="list-style-type: none"> <li>1. Nettoyez la saleté ou les débris du joint d'étanchéité (#3E) ou de la fermeture.</li> <li>2. Enlevez l'ancien joint (#3E) et remplacez le avec un nouveau joint selon les instructions de la section <i>Démonter et remonter la pompe</i>.</li> <li>3. Remplacez le joint torique manquant ou endommagé selon les instructions de la section <i>Démonter et remonter la pompe</i>.</li> <li>4. Remplacez le joint torique usé ou endommagé selon les instructions de la section <i>Démonter et remonter la pompe</i>.</li> </ol>
Le liquide du pulvérisateur déborde n'accumule de la pompe ou la poignée de la pompe s'élève lorsque la poignée est déverrouillée.	<ol style="list-style-type: none"> <li>1. Saleté ou débris sous le clapet (#3F) de la pompe.</li> <li>2. Clapet de pompe (#3F) ébréché, déchiré ou gonflé.</li> </ol>	<ol style="list-style-type: none"> <li>1. Nettoyez le clapet (#3F) et la surface étanche de la soupape sur la pompe.</li> <li>2. Remplacez le clapet (#3F) selon les instructions de la section <i>Démonter et remonter la pompe</i>.</li> </ol>
Le boyau fuit à la connexion du réservoir ou au dispositif d'arrêt.	<ol style="list-style-type: none"> <li>1. Boyau desserré.</li> <li>2. Boyau fissuré, gonflé ou défectueux.</li> </ol>	<ol style="list-style-type: none"> <li>1. Resserrez l'écrou du boyau.</li> <li>2. Remplacez l'assemblage d'arrêt.</li> </ol>
Le pulvérisateur est difficile à pomper.	<ol style="list-style-type: none"> <li>1. Joint torique (#3C) du piston endommagé.</li> <li>2. Joint torique (#3C) du piston sec.</li> </ol>	<ol style="list-style-type: none"> <li>1. Remplacez le joint torique du piston selon les instructions de la section <i>Démonter et remonter la pompe</i>.</li> <li>2. Lubrifiez le joint torique du piston selon les instructions de la section <i>Démonter et remonter la pompe</i>.</li> </ol>
Le réservoir du pulvérisateur fuit.	Liquide qui s'échappe du cylindre.	Remplacez pulvérisateur.
La buse coule lorsque le levier d'arrêt est dégage.	Saleté ou débris dans la soupape d'arrêt.	<ol style="list-style-type: none"> <li>1. Remplacez l'assemblage d'arrêt.</li> <li>2. Faites l'entretien des joints d'étanchéité du dispositif d'arrêt selon les instructions de la section <i>Entretien du dispositif d'arrêt</i>.</li> </ol>
L'embout de la buse fuit, jet de pulvérisation inadéquat, pulvérisation partielle ou arrêt complet.	<ol style="list-style-type: none"> <li>1. Le joint torique manque ou est endommagé.</li> <li>2. La rallonge du pulvérisateur ou la buse est bloquée.</li> </ol>	<ol style="list-style-type: none"> <li>1. Remplacez l'assemblage de la rallonge.</li> <li>2. Retirez et nettoyez la rallonge et la buse selon la description de la section <i>Entretien de la buse</i>.</li> </ol>

## PIÈCES DU PULVÉRISATEUR

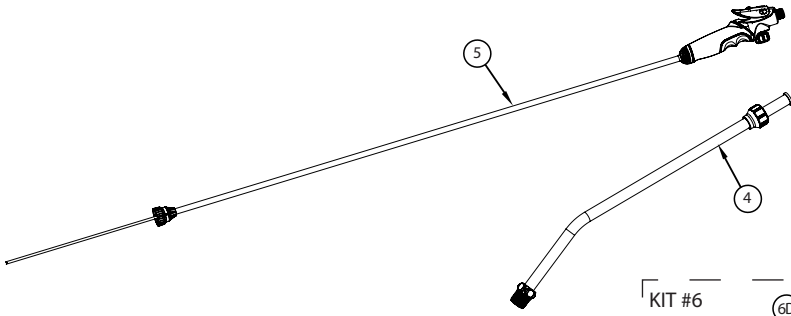

KIT No.3

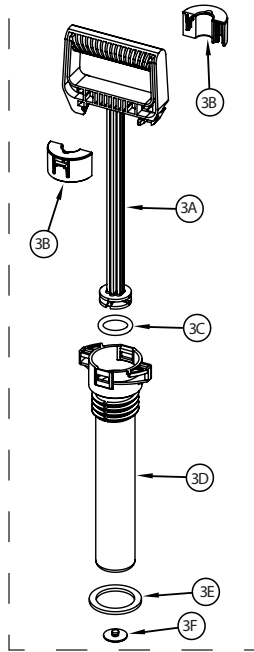

KIT #6

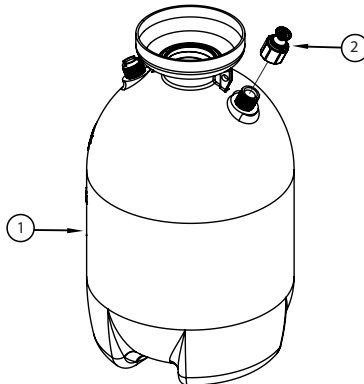
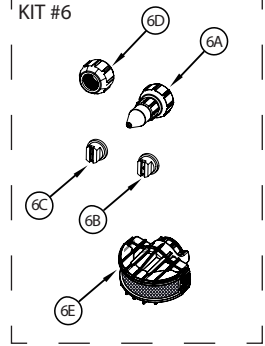

## PIÈCES DU PULVÉRISATEUR

N° DE CLÉ	N° DE PIÈCE	DESCRIPTION
1	181715	RÉSERVOIR « ML » 7,5 L (CLÉ N° 2 INCLUS)
2	180836	ASSEMBLAGE DE LA PRV

### TROUSSE N°3 181559 « ML », ASSEMBLAGE DE POMPE VITON

3A	180298	POIGNÉE DE LA POMPE « ML »
3B	180296	CAPUCHON DE LA POMPE « ML » (2)
3C	180300	JOINT TORIQUE DE PISTON DE POMPE « ML »
3D	180294	CYLINDRE DE POMPE « ML »
3E	181552	JOINT DE POMPE FLUOROSEAL « ML »
3F	171015V	CLAPET, VITON

## PIÈCES D'ARRÊT DE PREMIÈRE QUALITÉ

N° DE CLÉ	N° DE PIÈCE	DESCRIPTION
4	178024V	ASSEMBLAGE DE RALLONGE POLY DE 39 cm (15 po) AVEC VITON
5	183165	ASSEMBLAGE D'ARRÊT, PREMIÈRE QUALITÉ, 3,8 L (2 gal), VITON

### TROUSSE N°6 182287, SAC DE PIÈCES DE PULVÉRISATEUR DE TERRASSE

6A	178055V	BUSE RÉGLABLE DE POLY
6B	180097	BUSE EN ÉVENTAIL À HAUT DÉBIT (ROUGE)
6C	180168	BUSE EN ÉVENTAIL À FAIBLE DÉBIT (JAUNE)
6D	178067	ÉCROU DE BOUCHON DE BUSE
6E	182187	ENSEMBLE DE BUSE HAUTEMENT MOUSSANT

## GARANTIE LIMITÉE

Nous garantissons que chaque produit que nous vendons sera libre de défauts de matériau et de fabrication pendant une période d'un an à partir de notre date d'expédition. Nous n'offrons aucune autre garantie expresse, et toutes les garanties implicites, incluant celle d'aptitude à l'emploi et commercialité, se limitent à un an à partir de notre date d'expédition. Pendant la période de garantie, nous réparerons ou remplacerons toute pièce qui suite à notre examen s'avère défectueuse, mais nous ne paierons pas le coût d'expédition ou autres dépenses. Pour obtenir les services de garantie, veuillez nous contacter : The Fountainhead group, Inc., c/o Customer Service, 23 Garden Street, New York Mills, New York 13417, ou au (315) 736-0037 ou appelez le numéro sans frais, (800) 311-9903. Ne retournez pas la marchandise au magasin. Pour effectuer un retour, vous devez obtenir une autorisation préalable et nous renvoyer la marchandise fret prépayé. Ce service sous garantie est un recours exclusif et nous ne sommes pas responsables de tous dommages consécutifs ou indirects ou blessures aux personnes ou dommages à la propriété. Cette garantie ne s'applique pas à tout produit qui a été soumis à une mauvaise utilisation, à de la négligence ou à des accidents, ou a été endommagé dans l'envoi ou mal appliqué, ou qui a été modifié ou réparé par des personnes non autorisées. Cette garantie s'applique seulement aux produits appartenant aux personnes qui ont acheté directement de nous ou de nos distributeurs et marchandiseurs approuvés. Nous nous réservons le droit d'incorporer un design subséquent ou des changements de pièces après publication et sans réémettre la documentation descriptive ou des catalogues.

**NOTE** : Les limitations de durée de la garantie implicite et/ou des dommages consécutifs pourraient ne pas s'appliquer dans votre cas si votre juridiction ne les permet pas. Cette garantie vous donne des droits précis

**LES TROUSSES DE SERVICE, PIÈCES ET ACCESSOIRES SONT DISPONIBLES  
EN CONTACTANT**

The Fountainhead Group, Inc. - Centre de service à la clientèle

Du lundi au vendredi, de 8 h à 17 h, HNE

Sans frais : 1-800-311-9903

ou

par courriel : [Info@TheFGI.com](mailto:Info@TheFGI.com)

ou

Accès en ligne à : [www.TheFountainheadGroup.com](http://www.TheFountainheadGroup.com)





The  
Fountainhead  
Group, Inc.

# Rociador de la cubierta Smith

*Manual de uso y cuidado*



## **⚠ PRECAUCIÓN: Lea y siga todos las instrucciones**

No devuelva este atomizador a la tienda

Para obtener ayuda, información o piezas, llame al:

1-800-311-9903

**The Fountainhead Group, Inc.**

23 Garden St., New York Mills, NY 13417

1-800-311-9903

[www.TheFountainheadGroup.com](http://www.TheFountainheadGroup.com)



Manual No. 182149

Rev G. 04/23/18

ECN18-035

5 1/2" x 8 1/2" Booklet

## **⚠️ PRECAUCIONES DE SEGURIDAD**

- Lea todo el manual del usuario antes de operar este atomizador.
- Siempre utilice gafas de seguridad, guantes y ropa protectora cuando use el atomizador.
- Lea y siga todas las instrucciones y precauciones que se muestran en la etiqueta de los productos que se usan en este atomizador.
- Nunca utilice líquidos inflamables, agentes cáusticos, ácidos o agua caliente en este tanque.
- No deje el atomizador expuesto al sol cuando no esté en uso.
- Utilice el atomizador cuando no haya viento para evitar el desplazamiento de sustancias químicas.
- No use el atomizador cerca de llamas o agentes que pudieran ocasionar que se encienda la solución de rociado.
- Siempre revise la manguera y todas las conexiones de la misma antes de cada uso. Una manguera dañada o una con exión suelta pueden ocasionar una exposición no deseada a la sustancia química presurizada, lo cual podría provocar lesiones graves o daños a la propiedad.
- No levante ni transporte el atomizador por la manguera, la válvula de cierre o extensión. Cargue la bomba por el mango solamente, cerciorándose de que el mango esté debidamente enganchado en posición antes de levantar.
- No presurice con ningún dispositivo mecánico, como un compresor de aire, ya que puede generar niveles de presión peligrosos y algunas piezas podrían estallar, lo cual ocasionaría lesiones graves. Sólo use la bomba original.
- No almacene sustancias químicas en este tanque.
- Siempre alivie la presión cuando el rociador no está en uso y antes de quitar la bomba del tanque.
- No se pare con la cara o el cuerpo sobre la parte superior del tanque cuando bombea o afloja la bomba, para evitar que la bomba o la solución le haga contacto con su cuerpo, resultando en lesión grave.
- **Limpie y enjuague el atomizador completamente después de cada uso.**
- Nunca intente modificar la condición original del atomizador.
- Siempre utilice las piezas de reemplazo del fabricante original.
- Mantenga el atomizador y todas las sustancias químicas fuera del alcance de los niños.

## **⚠️ ADVERTENCIA**

**SIEMPRE LIMPIE EL ROCIADOR Y CIERRELO BIEN DESPUÉS DE CADA USO O CUANDO CAMBIE LAS APLICACIONES COMO SE DESCRIBE EN LA SECCIÓN LIMPIEZA DEL ROCIADOR. EL NO CUMPLIR CON LIMPIAR COMPLETAMENTE EL ROCIADOR PODRÍA PROVOCAR CONTAMINACIÓN CRUZADA.**

## **⚠️ PRECAUCIÓN:**

Siempre vacíe, limpie y seque el tanque, el sistema de bomba, cierre, manguera y extensión después de cada uso. Si no lo hace, los componentes del atomizador podrían deteriorarse y romperse cuando estén presurizados. Si no limpia el atomizador y no le da un mantenimiento adecuado, se cancelará la garantía del fabricante (Vea la página 23).

## **⚠️ ADVERTENCIA**

El atomizador funciona con líquido a presión. Si no lo maneja con cuidado o no sigue las instrucciones de operación y limpieza, podría ocasionar el deterioro o la ruptura del tanque, manguera y otras piezas que están bajo presión. Esto puede provocar lesiones graves debido a la descarga de líquidos a alta presión o a la expulsión forzada de las piezas. No use materiales inflamables en este atomizador. El material podría encenderse o explotar y provocar lesiones graves y/o muerte. Para usar este producto de manera segura, debe leer y seguir todas las instrucciones antes de usarlo.

### **PRUEBE EL ATOMIZADOR CON AGUA ANTES DE USAR SUSTANCIAS QUÍMICAS.**

**No devuelva el atomizador a la tienda, si tiene problemas o preguntas, comuníquese con nuestro Centro de servicio al cliente llamando a la línea gratuita 1-800-311-9903, de lunes a viernes de 8 A.M. a 5 P.M., hora del este, escribiendo por correo electrónico a: [Info@TheFGI.com](mailto:Info@TheFGI.com) o accediendo en línea a: [www.TheFountainheadGroup.com](http://www.TheFountainheadGroup.com).**

# INSTRUCCIONES DEL ENSAMBLAJE

## Ensamble la manguera en el tanque

**IMPORTANTE:** No intente calentar ni alterar la manguera, tuerca de manguera o conector dentado antes del ensamblado.

1. Alinee las lengüetas de la espiga de la manguera, presione la espiga de la manguera en el tanque hasta que se detenga. **(Vea la Figura A).**
2. Deslice la tuerca de la manguera hasta su lugar y gire en sentido horario para ajustar. **(Vea la Figura B).**



Figura A



Figura B

**NOTA:** No utilice herramientas para ajustar la tuerca de la manguera.

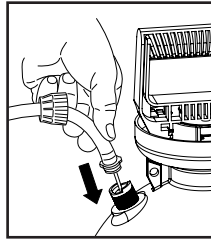
## Ensamblado de la extensión, el cierre y la boquilla

1. Instale la extensión en el dispositivo de cierre y ajuste la tuerca hasta que esté segura. **(Vea la Figura C)**
2. Instale la boquilla seleccionada en el extremo de la extensión y apriete hasta que esté segura. **(Vea la Figura D)**

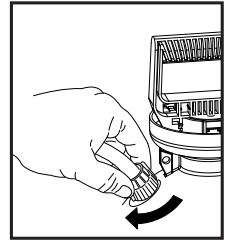
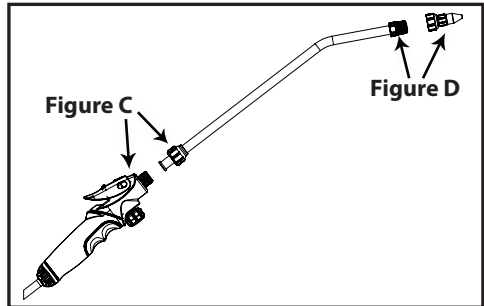



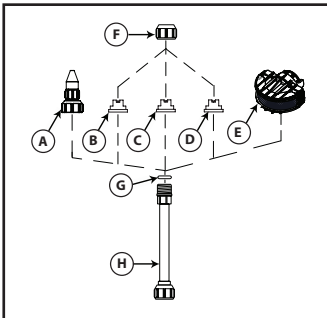

SELECCIONE UTILIZANDO LA TABLA DE BOQUILLAS QUE SE MUESTRA A CONTINUACIÓN



También acepta boquillas TeeJet®

- A. Boquilla ajustable
- B. Boquilla con ventilador para máximo volumen (marrón)
- C. Boquilla con ventilador para alto volumen (rojo)
- D. Boquilla con ventilador para bajo volumen (amarillo)
- E. Boquilla de formación de espuma de alto rendimiento
- F. Tuerca ciega
- G. Junta tórica (algunos modelos son vendidos con extensión previamente ensamblado)
- H. Extensión

## SELECCIÓN DE LA BOQUILLA VARÍA SEGÚN EL MODELO COMPRADO (BOQUILLAS INCLUIDO CON SU EQUIPO SE MUESTRAN EN CAJA).

<p><b>A. Usos de boquilla ajustable:</b></p>  <ul style="list-style-type: none"> <li>• Rociado localizado en o alrededor de arriates, árboles o arbustos.</li> <li>• Bordes a lo largo de cercas, entradas y caminos.</li> <li>• Destrucción de malezas.</li> <li>• Alimentación de plantas ornamentales y vegetales.</li> </ul>	<p><b>B. Usos de las boquillas con ventilador par máximo volumen:(marrón):</b></p>  <ul style="list-style-type: none"> <li>• Sellado cubiertas, cercas y paredes.</li> <li>• Destrucción de moho y hongos en paredes y techos.</li> </ul> <p><b>Nota: sólo está disponible en ciertos modelos.</b></p>
<p><b>C. Usos de las boquillas con ventilador par alto volumen:(rojo):</b></p>  <ul style="list-style-type: none"> <li>• Limpieza cubietas, cercas y paredes.</li> <li>• Limpieza concreto.</li> <li>• Amplia cobertura de zonas extensas tales como céspedes.</li> </ul>	<p><b>D. Usos de las boquillas con ventilador par bajo volumen:(amarillo):</b></p>  <ul style="list-style-type: none"> <li>• Controle los insectos.</li> <li>• Para un rocío de precisión en zonas confinadas tales como jardines y maceteros.</li> </ul>
<p><b>E. Boquilla de formación de espuma de alto rendimiento</b></p>  <ul style="list-style-type: none"> <li>• Espumante / Limpieza</li> <li>• Alto volumen de pulverización de abanico plana para la cobertura amplia.</li> </ul> <p><b>Nota: sólo está disponible en ciertos modelos.</b></p>	

# INSTRUCCIONES PARA EL USO EN LA CUBIERTA

**IMPORTANTE:** Use ropa vieja que no le importa ensuciar. Siempre se deben utilizar gafas protectoras, guantes y otra ropa de protección cuando se utilice este rociador para aplicaciones en cubiertas.

**SIEMPRE LIMPIE EL ROCIADOR Y CIERRELO BIEN DESPUÉS DE CADA USO O CUANDO CAMBIE LAS APLICACIONES COMO SE DESCRIBE EN LA SECCIÓN LIMPIEZA DEL ROCIADOR. EL NO CUMPLIR CON LIMPIAR COMPLETAMENTE EL ROCIADOR PODRÍA PROVOCAR CONTAMINACIÓN CRUZADA.**

## Limpieza de la cubierta: BOQUILLAS CON VENTILADOR PARA ALTO VOLUMEN (ROJO)

Estas boquillas son utilizadas para limpiar la suciedad, moho y manchas de algas de la cubierta de madera compuesta y natural.

**Artículos necesarios: Rociador Smith para Cubiertas y Más con boquillas con ventilador, cepillo de cerdas duras, lavador a presión o manguera de jardín.**

Recomendaciones para el uso:

1. Remueva y limpie cualquier suciedad suelta en los muebles de cubierta para que estén limpios.
2. Humedezca todo el césped u ornamentos existentes que estén cerca de la cubierta de modo que cualquier efecto de desborde sea diluido o cubra con plástico.
3. Llene el tanque al nivel deseado utilizando los márgenes de llenado en el lado del tanque. Asegúrese de consultar las instrucciones del fabricante del químico para la mezcla apropiada, teniendo cuidado de derramar y disolver bien el químico.
4. Aplique una capa uniforme a la cubierta y utilice un cepillo con cerdas duras para fregar el limpiador en la madera con la veta. Si está limpiando un área grande, puede ser más fácil dividir el trabajo en secciones más pequeñas y manejables.
5. Cuando termine, enjuague bien con agua desde una manguera de jardín o desde una hidrolavadora para remover el exceso de limpiador.
6. **SIEMPRE LIMPIE EL ROCIADOR Y CIERRELO BIEN DESPUÉS DE CADA USO O CUANDO CAMBIE LAS APLICACIONES COMO SE DESCRIBE EN LA SECCIÓN LIMPIEZA DEL ROCIADOR. EL NO CUMPLIR CON LIMPIAR COMPLETAMENTE EL ROCIADOR PODRÍA PROVOCAR CONTAMINACIÓN CRUZADA.**

## Pulido: BOQUILLAS CON VENTILADOR PARA MÁXIMO VOLUMEN (MARRÓN) Y ALTO VOLUMEN (ROJO)

A realizarse después del paso de limpieza de la cubierta. Este proceso mejorará la apariencia de una madera dañada por los rayos UV.

**Artículos necesarios: Rociador Smith para Cubiertas y Más con boquillas con ventilador, cepillo de cerdas duras, lavador a presión o manguera de jardín.**

Recomendaciones para el uso:

1. Humedezca todo el césped u ornamentos existentes que estén cerca de la cubierta de modo que cualquier efecto de desborde sea diluido o cubra con plástico.
2. Llene el tanque al nivel deseado utilizando los márgenes de llenado en el lado del tanque. Asegúrese de consultar las instrucciones del fabricante del químico para la mezcla apropiada, teniendo cuidado de derramar y disolver bien el químico.
3. Aplique una capa uniforme a la cubierta y utilice un cepillo con cerdas duras para fregar el limpiador en la madera con la veta. Si utiliza un pulidor en un área grande, puede ser más fácil dividir el trabajo en secciones más pequeñas y manejables.
4. Cuando termine, enjuague bien con agua desde una manguera de jardín o desde una hidrolavadora para remover el exceso de pulidor.
5. **SIEMPRE LIMPIE EL ROCIADOR Y CIERRELO BIEN DESPUÉS DE CADA USO O CUANDO CAMBIE LAS APLICACIONES COMO SE DESCRIBE EN LA SECCIÓN LIMPIEZA DEL ROCIADOR. EL NO CUMPLIR CON LIMPIAR COMPLETAMENTE EL ROCIADOR PODRÍA PROVOCAR CONTAMINACIÓN CRUZADA.**

## **Sellado: BOQUILLAS CON VENTILADOR PARA MÁXIMO VOLUMEN (MARRÓN)**

Esta boquilla ayudará con la aplicación de selladores de baja viscosidad (delgado) para cubiertas nuevas, limpias o teñidas. Si la cubierta ha sido limpiada o pulida, se recomienda esperar de 2 a 3 días antes de aplicar el sellador. Los selladores a base de agua conservarán el color madera de la cubierta y brindarán protección contra elementos como la lluvia y la nieve. El sellador necesitará ser aplicado cada unos cuantos años para continuar protegiendo de manera efectiva la cubierta.

**Artículos necesarios: Rociador Smith para Cubiertas y Más con boquillas con ventilador, cepillo o rodillo.**

### Recomendaciones para el uso:

1. Asegúrese de limpiar apropiadamente la cubierta y cubrir cualquier borde como el revestimiento de la casa y las aceras que pueden ser rociadas accidentalmente por el rociador.
2. Asegúrese de rociar con la boquilla a una distancia óptima de la cubierta para evitar que salpique. Se recomienda comenzar con un área de prueba para determinar esta distancia.
3. Aplique una capa uniforme en secciones manejables comenzando en las partes más alejadas de usted para que sus huellas no puedan ser rastreados sobre las porciones selladas de la cubierta.
4. OPCIONAL: Utilice en cepillo o un rodillo para aplicar suavemente el sellador a lo largo de la veta de la madera.
5. **SIEMPRE LIMPIE EL ROCIADOR Y CIERRELO BIEN DESPUÉS DE CADA USO O CUANDO CAMBIE LAS APLICACIONES COMO SE DESCRIBE EN LA SECCIÓN LIMPIEZA DEL ROCIADOR. EL NO CUMPLIR CON LIMPIAR COMPLETAMENTE EL ROCIADOR PODRÍA PROVOCAR CONTAMINACIÓN CRUZADA.**

## USOS ADICIONALES

Este rociador está diseñado y equipado con juntas Viton y selladores para máxima resistencia química y múltiples boquillas, que lo hacen ideal para muchos otros tipos de aplicaciones, además del cuidado de cubiertas de madera.

**SIEMPRE LIMPIE EL ROCIADOR Y CIERRELO BIEN DESPUÉS DE CADA USO O CUANDO CAMBIE LAS APLICACIONES COMO SE DESCRIBE EN LA SECCIÓN LIMPIEZA DEL ROCIADOR. EL NO CUMPLIR CON LIMPIAR COMPLETAMENTE EL ROCIADOR PODRÍA PROVOCAR CONTAMINACIÓN CRUZADA.**

### **Control de hierba mala: BOQUILLA AJUSTABLE**

El rociador puede ser utilizado para controlar mala hierba en su césped, jardines de flores y vegetales, así como en grietas en las aceras y entrada de vehículos.

### **Control de insectos: BOQUILLA CON VENTILADOR PARA BAJO VOLUMEN (AMARILLO)**

Controla insectos en su jardín, alrededor de la base, en su jardín o en interiores donde viven y se esconden.

### **Alimento y Agua: BOQUILLA AJUSTABLE**

Para las plantas en su jardín de flores y vegetales así como macetas y maceteros para flores dentro y fuera de su casa.

### **Limpia:** BOQUILLA CON VENTILADOR PARA ALTO VOLUMEN (ROJO)

Lava y desinfecta las ventanas dentro y alrededor de su casa o negocio, limpia el revestimiento exterior y los muebles para exteriores, rocíe lejía para matar moho y humedad en el revestimiento exterior y los techos.

### **Detalle automático:** BOQUILLA CON VENTILADOR PARA ALTO VOLUMEN (ROJO)

Limpia llantas y neumáticos así como desengrasa motores.

### **Sellador de concreto:** BOQUILLA CON VENTILADOR PARA MÁXIMO VOLUMEN (MARRÓN)

Aplique compuestos de curación a concreto recientemente vertido.

## INSTRUCCIONES DE OPERACIÓN

### Llenado

**IMPORTANTE:** Siempre asegúrese de que se ha liberado la presión del tanque antes de llenar o utilizar. Si provista, jale hacia arriba la perilla de la válvula de liberación de presión hasta que se libere toda la presión del tanque. De lo contrario, apriete y sostenga la palanca de la válvula de cierre hasta que la unidad deje de rociar. Después, y solamente después, es seguro quitar la bomba.

1. Gire el mango de la bomba en sentido antihorario para quitar la bomba (Vea la Figura E).
2. Llene el tanque al nivel deseado. Ver llenan señales en el lado del tanque. (Consulte siempre las instrucciones del fabricante del producto química para la mezcla apropiada).
3. Coloque la bomba en el orificio del tanque y gírela en sentido horario hasta ajustarla frimemente al tanque. (Vea la Figura F).



Figura E



Figura F

### Presurización

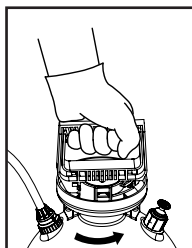
1. Asegúrese de que el seguro del mango de cierre no esté trabado (si el seguro del mango de cierre está trabado durante la presurización, la unidad comenzará a rociar de inmediato).
2. Empuje hacia abajo el mango y gírela en sentido antihorario para destrabar el mango (Vea la Figura G-1G).
3. Presurice el atomizador, bombeando el mango con un movimiento uniforme hacia arriba y hacia abajo. (Vea la Figura G-2G).
4. Empuje el mango hacia abajo y gírela en sentido horario para trabar el mango en la bomba (Vea la Figura G-3G).

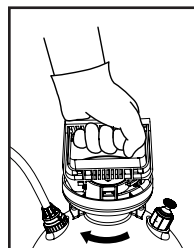

Figura G

## **Atomizar y asegurar**

1. Dirija la boquilla lejos de usted y presione la palanca de cierre para empezar a atomizar.
2. Para atomizar de forma continua, presione la palanca y gire el seguro. (Vea la Figura H)
3. Retire el seguro si es necesario y suelte la palanca del dispositivo de cierre para dejar de atomizar.
4. Gire la punta de la boquilla para ajustar el patrón del rociado.

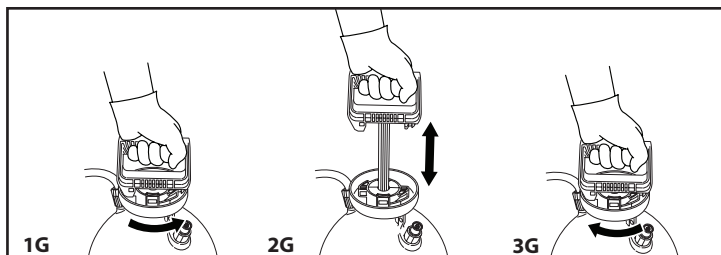

Figura H

## **Libere la presión del tanque**

### ***Válvula de liberación de presión (PRV)***

Coloque el tanque de costado con la salida de la manguera en la parte inferior. Dirija la boquilla en sentido contrario a usted y presione la palanca de cierre hasta que la unidad deje de rociar. (Vea la Figura I)

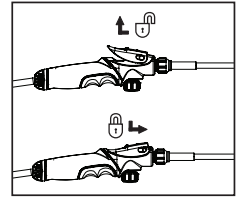

Figura I

## **Finalización**

1. Despresurice el tanque según se describe en la sección *Libere la presión del tanque*.
2. Gire el mango de la bomba en sentido antihorario para quitar la bomba.
3. Vacíe todo el líquido restante de acuerdo con las instrucciones de desecho del producto.
4. Siga las instrucciones de *Limpieza*.

### **Limpieza del rociador - recomendado después de cada uso o al momento de cambiar las aplicaciones.**

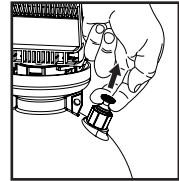
**SIEMPRE LIMPIE EL ROCIADOR Y CIERRELO BIEN DESPUÉS DE CADA USO O CUANDO CAMBIE LAS APLICACIONES. EL NO CUMPLIR CON LIMPIAR COMPLETAMENTE EL ROCIADOR PODRÍA PROVOCAR CONTAMINACIÓN CRUZADA.**

1. Quite la bomba según se describe en la sección *Finalización*.
2. Llene el tanque con agua de grifo fresca y limpia. Vuelva a colocar la bomba y ajústela firmemente.
3. Agite el tanque para quitar el producto químico de la pared del tanque y la bomba.
4. Quite la bomba y vacíe el contenido sobre gravilla o suelo descubierto.
5. Vuelva a llenar el tanque con agua de grifo fresca y limpia.
6. Asegúrese de que la bomba esté limpia y libre de residuos, y vuelva a instalarla en el tanque. Ajústela firmemente.
7. Presurice el tanque tal como se describe en la sección *Presurización*.
8. Dirija la boquilla lejos de usted y active el dispositivo de cierre durante por lo menos 30 segundos para limpiar la manguera y el dispositivo de cierre.
9. Libere la presión tal como se describe en la sección *Libere la presión del tanque*.
10. Quite la bomba y vacíe el contenido sobre gravilla o suelo descubierto.
11. **Repita los pasos 1 a 10 hasta que la unidad esté completamente limpia.**

## **Almacenamiento del atomizador**

1. El tanque del atomizador debe colgarse en posición invertida y sin la bomba.
2. No almacene ni deje solución dentro del tanque después del uso.
3. Guárdelo en un lugar templado y seco, alejado de la luz solar directa.
4. **Mantenga el atomizador y todos los productos químicos lejos del alcance de los niños.**

## Lubricación de la bomba

La bomba se debe aceitar periódicamente aplicando 10 ó 12 gotas de aceite liviano en la varilla de la bomba por la abertura de la tapa de la bomba como se muestra.

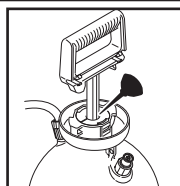

## Desensamblar y volver a ensamblar la bomba

**NOTA: Saque la bomba del tanque antes de desensamblar.**

1. Inspeccione la empaquetadura. Si está gastada o dañada, sáquela y reemplácela como se describe en la sección *Finalización*. (Vea la Figura 1).
2. Para desmontar la tapa de la bomba del cilindro de la bomba, empuje las lengüetas en ambos lados del cilindro de la bomba que traban el cilindro a la tapa con un destornillador plano (Vea la Figura 2) y levante la tapa de la bomba. Después que las lengüetas sean separadas, la tapa de la bomba y la asa pueden ser retiradas del cilindro de la bomba. (Vea la Figura 3).



Figura 1



Figura 2

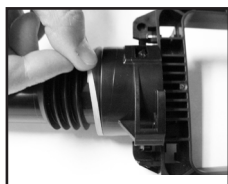

Figura 3

3. Inspeccione la junta tórica. Si está gastada o dañada, sáquela y reemplácela. Lubrique la junta tórica con gel de petróleo. (Vea la Figura 4).
4. Inspeccione la válvula de retención en el fondo del cilindro. Si está gastada o dañada, sáquela y reemplácela presionando en el orificio en el fondo del cilindro. (Vea la Figura 5).
5. Reinstale el cilindro en la tapa alineando las lengüetas y colocandolas en su lugar hasta que las lengüetas y colocandolas en su lugar hasta que las lengüetas se aseguren.

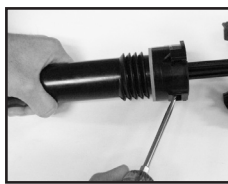

Figura 4

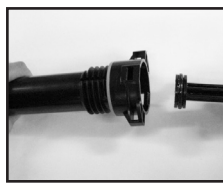

Figura 5

## Mantenimiento de la boquilla

1. Si la boquilla se atasca, retírela y desarme el ensamblaje de la boquilla.
2. Retire todas las obstrucciones presentes en las aberturas y vuelva a ensamblar

## Mantenimiento del dispositivo de cierre

**PRECAUCIÓN: SIEMPRE DESPRESURICE EL ATOMIZADOR ANTES DE DESARMARLO.**

1. Jale la válvula reguladora de presión (PRV) para liberar la presión del tanque y para activar el disparador decierre para rociar el líquido restante en el dispositivo de cierre.
2. Destornille la tapa de la válvula de la parte inferior del dispositivo de cierre.
3. Quite el resorte y el asiento del dispositivo de cierre. (Puede ser necesario quitar el disparador y desde la parte superior, presionar el asiento para sacarlo de la parte inferior del dispositivo de cierre.)
4. Limpie todas las aperturas del dispositivo de cierre enjuagando con agua fría y limpia.
5. Revise todos los sellos y lubríquelos con vaselina. Reemplace el ensamblaje del dispositivo de cierre si los sellos están desgastados o dañados. (Consulte la sección Juegos, partes y accesorios para verificar el número del Pieza.
6. Vuelva a instalar la válvula de husillo vertical ("poppet") y el resorte.

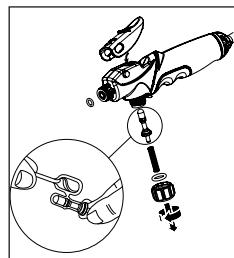



## Mantenimiento de la boquilla para espuma de alto rendimiento

1. Quite los sujetadores en ambos lados de la tapa frontal y jale hacia adelante. (Vea la figura 6).
2. Enjuague para eliminar todos los residuos del filtro.
3. Deslice la tapa frontal sobre el cuerpo de la boquilla y devuélvala a su sitio. Ambos lados de la tapa frontal deben entrar en su sitio con un chasquido. (Vea la figura 7).

Figura 6



Figura 7



## SOLUCIÓN DE PROBLEMAS

PROBLEMA	BUSCAR	SOLUCIÓN
El atomizador empieza a rociar al bombear o el atomizador no deja de rociar cuando el gatillo de cierre se libera.	El seguro del dispositivo de cierre está activado.	Presione la palanca de cierre y suelte el seguro. Vea la sección <i>Atomizar y asegurar</i> .
El atomizador tiene una pérdida en la bomba o el atomizador no acumula presión.	<ol style="list-style-type: none"> <li>1. Hay suciedad o residuos en la empaquetadura de la bomba (No.3E) o en el cierre.</li> <li>2. Empaquetadura de bomba (No.3E) astillada, rasgada, dilatada o defectuosa.</li> <li>3. Revise la válvula (No.3E) en la parte inferior del ensamblado de la bomba.</li> <li>4. Junta tórica gastada o dañada (No.3C) sobre el pistón.</li> </ol>	<ol style="list-style-type: none"> <li>1. Limpie la suciedad o los residuos de la empaquetadura (No.3E) o el cierre.</li> <li>2. Retire la empaquetadura (No.3E) y reemplácela con una nueva como se describe en la sección <i>Desensamblar y volver a ensamblar la bomba</i>.</li> <li>3. Reemplace ante ausencia o daños como se describe en la sección <i>Desensamblar y volver a ensamblar la bomba</i>.</li> <li>4. Reemplace si está gastada o dañada como se describe en la sección <i>Desensamblar y volver a ensamblar la bomba</i>.</li> </ol>
El material del atomizador se derrama por el cilindro de la bomba o el mango de la bomba se eleva cuando se lo destraba.	<ol style="list-style-type: none"> <li>1. Suciedad o residuos debajo de la válvula de retención (No.3F) de la bomba.</li> <li>2. Válvula de retención (No.3F) de bomba astillada rasgada o dilatada.</li> </ol>	<ol style="list-style-type: none"> <li>1. Limpie la válvula de retención (No.3F) y la superficie sellada de la válvula de la bomba.</li> <li>2. Reemplace la válvula de retención (No.3F) como se describe en la sección <i>Desensamblar y volver a ensamblar la bomba</i>.</li> </ol>
La manguera tiene una pérdida en el tanque o en el dispositivo de cierre.	<ol style="list-style-type: none"> <li>1. Manguera suelta.</li> <li>2. Manguera agrietada, dilatada o defectuosa.</li> </ol>	<ol style="list-style-type: none"> <li>1. Ajuste la tuerca de manguera.</li> <li>2. Reemplace el conjunto de cierre.</li> </ol>
Atomizador difícil de bombear.	<ol style="list-style-type: none"> <li>1. La junta tórica del pistón (No.3C) está dañada.</li> <li>2. La junta tórica del pistón (No.3C) está seca.</li> </ol>	<ol style="list-style-type: none"> <li>1. Reemplace la junta tórica del pistón como se describe en la sección <i>Desensamblar y volver a ensamblar la bomba</i>.</li> <li>2. Lubrique la junta tórica del pistón como se describe en la sección <i>Desensamblar y volver a ensamblar la bomba</i>.</li> </ol>
El tanque del atomizador tiene una pérdida.	Hay evidencia de escape del material de rociado del tanque.	Reemplace todo el atomizador.
La boquilla gotea cuando se suelta la palanca de la válvula de paso.	Suciedad o residuos en la válvula del dispositivo de cierre.	<ol style="list-style-type: none"> <li>1. Reemplace el ensamblaje del dispositivo de cierre.</li> <li>2. Déle mantenimiento a los sellos de cierre tal como se describe en la sección <i>Mantenimiento del dispositivo de cierre</i>.</li> </ol>
La punta de la boquilla sechorrea, patrón de aspersión débil, aspersión parcial o bloqueo completo.	<ol style="list-style-type: none"> <li>1. Falta la junta tórica o está dañado.</li> <li>2. La extensión de aspersión o la boquilla están bloqueadas.</li> </ol>	<ol style="list-style-type: none"> <li>1. Reemplace la extensión.</li> <li>2. Retire la boquilla y la extensión y limpie tal como se describe en la sección <i>Mantenimiento de la boquilla</i>.</li> </ol>

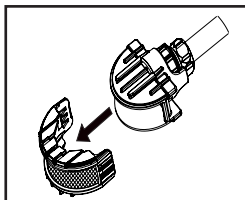
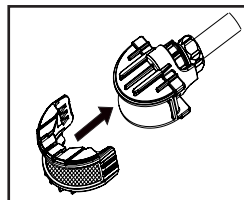
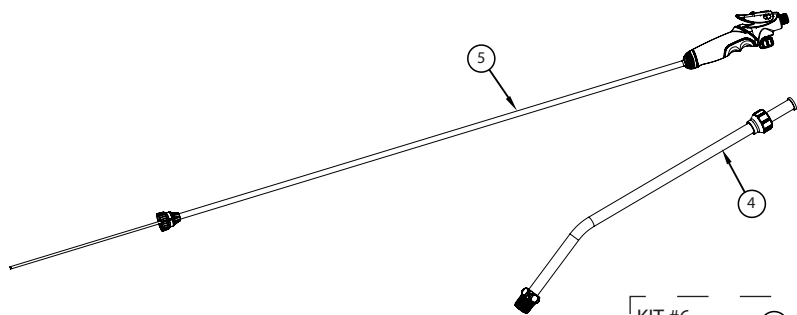

KIT No.3

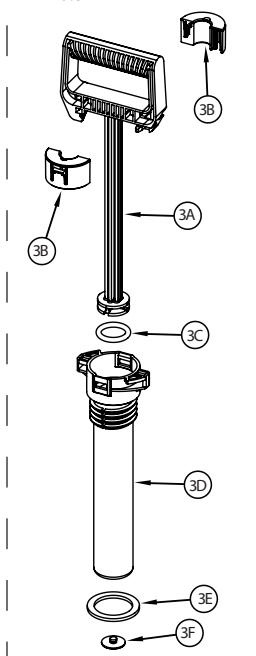

KIT #6

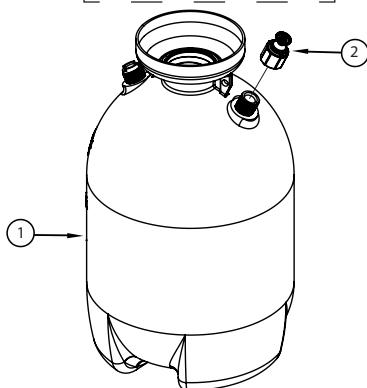
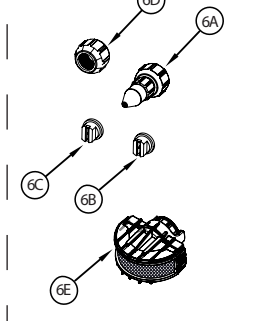

## PARTES DEL ATOMIZADOR

No. DE CLAVE	No. DE PIEZA	DESCRIPCIÓN
1	181715	TANQUE "ML" DE 2 GALONES (INCLUYE CLAVE NO.2)
2	180836	ENSAMBLAJE DEL PRV

### KIT No.3 181559 ENSAMBLADO DE LA BOMBA "ML DE VITON

3A	180298	MANGO "ML" DE LA BOMBA
3B	180296	TAPA "ML" DE LA BOMBA (2)
3C	180300	ANILLO "O" DEL PISTÓN "ML" DE LA BOMBA
3D	180294	CILINDRO DE LA BOMBA "ML"
3E	181552	JUNTA FLUOROSEAL PARA BOMBA "ML"
3F	171015V	VÁLVULA DE RETENCIÓN

## PIEZAS PREMIUM PARA CIERRE

No. DE CLAVE	No. DE PIEZA	DESCRIPCIÓN
4	178024V	15" ENSAMBLAJE DE EXTENSIÓN POLYC/VITON
5	183165	ENSAMBLAJE DE CIERRE, PREMIUM, 2 GALONES, VITON, 65"

### KIT No.6 182287 BOLSA PARA LAS PIEZAS DEL ROCIADOR DE CUBIERTAS

6A	178055V	BOQUILLA DE POLICARBONATO AJUSTABLE
6B	180097	BOQUILLA CON VENTILADOR PARA ALTO VOLUMEN (ROJO)
6C	180168	BOQUILLA CON VENTILADOR PARA BAJO VOLUMEN (AMARILLO)
6D	178067	TUERCA CIEGA DE BOQUILLA
6E	182187	CONJUNTO DE BOQUILLA DE ALTO RENDIMIENTO

---

## GARANTÍA LIMITADA

Garantizamos que cada producto vendido por nosotros estará libre de defectos de material y mano de obra durante un período de un año a partir de la fecha de envío efectuado por nosotros. No se ofrecen otras garantías expresas, y todas las garantías implícitas, incluida la aptitud y comerciabilidad, están limitadas a un año a partir de la fecha de envío efectuado por nosotros. Dentro del período de garantía, repararemos o reemplazaremos cualquier pieza que resulte defectuosa, en base a nuestra inspección, pero no pagaremos los costos de envío u otros gastos. Para obtener el servicio de garantía, escribanos a The Fountainhead Group, Inc., c/o Customer Service, 23 Garden Street, New York Mills, New York 13417, o llame sin cargo al código de área (800) 311-9903 ó (315) 736-0037. La mercancía no se puede devolver sin autorización previa y su devolución es con envío prepago. Este servicio de garantía es un recurso exclusivo y no seremos responsables de daños y perjuicios consecuentes o incidentales de ningún tipo ni de lesiones a personas o a la propiedad. Esta garantía no se aplicará a ningún producto que haya sido objeto de mal uso, negligencia o accidente, o que haya sido dañado durante el envío o el uso incorrecto, o que haya sido modificado o reparado por personas no autorizadas. Esta garantía sólo se aplica a los productos en propiedad de personas que los hayan comprado directamente a nosotros o a nuestros distribuidores y comerciantes aprobados. Nos reservamos el derecho de incorporar cambios posteriores de diseño o piezas después de la publicación y sin la emisión nueva de literatura descriptiva o catálogos.

NOTA: Es posible que no se apliquen a usted las limitaciones sobre la duración de las garantías implícitas y/o de daños y perjuicios consecuentes si su estado no las permite. Esta garantía le confiere derechos legales específicos, además de los derechos que usted pudiera tener bajo las leyes estatales.

**LOS JUEGOS DE REPARACIÓN, PIEZAS Y ACCESORIOS SE ENCUENTRAN  
DISPONIBLES COMUNICÁNDOSE A**

The Fountainhead Group, Inc. - Centro deservicio al cliente

De lunes a viernes de 8 A.M. a 5 P.M. , EST

Llame sin costo al: 1-800-311-9903

o

Correo electrónico: [Info@TheFGI.com](mailto:Info@TheFGI.com)

o

Ingresa en línea a: [www.TheFountainheadGroup.com](http://www.TheFountainheadGroup.com)