



The  
Fountainhead  
Group, Inc.

# Electric Powered Insect Fogger

*Use and Care Manual*



## **⚠ CAUTION: Read and follow all instructions**

Do Not Return This Fogger To The Store  
For Help, Information or Parts, Call : 1-800-311-9903

Monday-Friday 8 A.M. - 5 P.M., EST

**The Fountainhead Group, Inc.**

23 Garden St., New York Mills, NY 13417

Call Toll Free: 1-800-311-9903

Monday-Friday 8 A.M. - 5 P.M., EST

[www.TheFountainheadGroup.com](http://www.TheFountainheadGroup.com)



Manual No. 180557  
Rev D. 10/23/2013  
ECN13-086  
5 1/2" x 8 1/2" Booklet

## Principles of fogging

(Before using, be sure to read and follow all instructions, including the instructions on the chemical to be used.)

Fogging is one of the most effective and economical means of applying insecticide. Your Electric Insect Fogger adds the convenience of total portability for today's mobile outdoor-oriented living.

The secret of fogging's success lies in its ability to reduce insecticide into microscopic particles averaging 15 microns in diameter (a micron measures 1/25,000 of an inch). By contrast mist droplets range from 50 to 125 microns; spray droplets more than 125 microns.

The tiny particle size allows the fog to spread through the air, penetrating shrubbery and other insect havens. The result is more insecticide particles come in contact with more insects for greater kill. Yet fogging uses far less insecticide than conventional sprays.

## LIMITED WARRANTY

We warrant that each product sold by us will be free from defects in material and workmanship for a period of one year from the date of shipment by us. We make no other express warranties, and all implied warranties, including **fitness and merchantability**, are limited to one year from date of shipment by us. Within the warranty period, we will repair or replace any part found to be defective upon our examination but will not pay shipping cost or other expenses. To obtain warranty service, write us at The Fountainhead Group, Inc. 23 Garden Street, New York Mills, New York 13417, or call prepaid, Area Code 315-736-0037. Merchandise may not be returned without prior permission and must be returned to us with freight prepaid. This warranty service is an **exclusive remedy** and we are not responsible for any consequential or incidental damages or injury to person or property. This warranty shall not apply to any product which has been subject to misuse, negligence or accident, or been damaged in shipment, or misapplied, or which has been modified or repaired by unauthorized persons. This warranty only applies to products owned by persons purchasing directly from us or from our approved distributors and merchandisers. The right is reserved to incorporate subsequent design or parts changes after publication and without re-issue of descriptive literature or catalogs.

NOTE: Limitations on duration of implied warranty and/or consequential damages may not apply to you if your state does not permit them. This warranty gives you specific legal rights in addition to rights which you may have under state law.

### Where and when to fog

The Electric Insect Fogger is designed to provide fast control of mosquitoes, flies and other flying pests in outdoor areas such as yards, patios, picnic areas, campgrounds, and other places where insects can spoil outdoor living.



Use Outdoors  
Only

The ideal time to fog is around dusk, when the wind has usually died down and the temperature at ground level is somewhat higher than that of the air a few feet off the ground. This temperature inversion will tend to hold the fog in the treated area for a longer period of time. It is not advisable to attempt fogging when the wind is blowing harder than five miles an hour, since the fog will be blown away before it has the opportunity to be effective.



Do Not Use  
Indoors

Never use wet fog on plants, shrubs or outdoor carpeting, etc. Since the oily residue could have damaging effects. Keep the Fogger about 5 feet away from the objects being treated, and let the fog drift in the desired direction. At this distance, any non-vaporized particles of insecticide will have settled to the ground. Always keep the breeze at your back when operating the Fogger.

**DO NOT USE THE ELECTRIC INSECT FOGGER INDOORS.** Operating the fogger in an enclosed area where fog can become heavily concentrated, may cause fire or explosion.

### Dry and wet fog

Dryness or wetness of the fog is controlled by the rate of pumping. Pumping at the recommended rate of once every 3 to 4 seconds will produce the most effective fog. The dryness of the fog can be determined by passing a piece of dry cardboard through the fog about 18 inches from the end of the nozzle. If the cardboard appears wet you are pumping too fast. Fog should appear white in color. If fog appears brown or yellow in color you are pumping too slow.

**Dry fog is recommended.** This increases the penetrating ability of the insecticide and allows the fog to cover a larger area. Wet fog contains particles of insecticide that may not have been completely vaporized. **The oily residue left by wet fog may be harmful to certain species of flowers, growing plants, outdoor carpeting, etc.**

## BEFORE YOU BEGIN CONTINUED

English

### Use Only Black Flag® Formula 2, Cutter® or Repel® Fogging Insecticide

1. The fogger is a dispenser of insecticides. Results obtained are directly related to the insecticide used. In order to produce a fog, the insecticide must have the proper oil base. Black Flag® Formula 2, Cutter® or Repel® Fogging Insecticide has the proper oil base. Do not use emulsifiable concentrate or other materials designed to be mixed with water.
2. **USE ONLY BLACK FLAG® FORMULA 2, CUTTER® or REPEL® FOGGING INSECTICIDE**  
Your Electric Insect Fogger is designed to be used with Black Flag® Formula 2, Cutter® or Repel® Fogging Insecticide. The use of other insecticides or chemicals may damage your fogger and could result in unsafe conditions.
3. The use of other insecticides such as Dibrom or Vapona will clog the vapor coil of your fogger, make it inoperable and void the warranty.

Español

Français

### Safety Precautions

1. Important: Read entire owner's manual before operating the fogger. **ALWAYS WEAR PROTECTIVE CLOTHING (GLOVES, GOGGLES).**
2. Use only Black Flag® Formula 2, Cutter® or Repel® Fogging Insecticide. Your Electric Insect Fogger is designed to be used with this insecticide only. The use of other insecticides or chemicals may damage your fogger and could result in unsafe conditions thereby voiding the warranty. Always follow the insecticide label instructions.
3. Keep your face, hands, and clothing away from the metal shroud cover at all times. The metal shroud cover becomes very hot while in operation.
4. Do not breathe insecticide fog or vapors.
5. Operate the fogger outdoors only. **DO NOT USE INDOORS** or within any enclosed structure. Always keep the fogger away from flammable materials. Do not smoke while filling and/or operating the unit. Remove or cover exposed food and drinking water before application. Contamination, fire, or explosion could occur.
6. Always pre-heat your fogger for at least 2 minutes while keeping the fogger level to the ground. Failure to pre-heat may clog the nozzle causing damage to the unit.

7. Do not allow adults, children, or pets to enter until vapors, mists, and aerosols have dispersed. Do not apply this product in a way that will contact adults, children or pets either directly or indirectly through drift. Do not remain in treated area. Exit area immediately and remain outside the treated area until aerosols, vapors and/or mists have dispersed. Keep fogger and insecticide out of the reach of children.
8. Always operate your fogger in an upright position. Never turn the unit upside down.
9. Do not overfill insecticide jar. Unplug and allow the unit to cool before refilling.
10. Never leave fogger plugged in when unattended or not in use, to prevent the risk of fire.
11. Always follow insecticide label instructions. Insecticide containers should be disposed of properly when empty.
12. Always store fogger indoors. Always wait for the fogger to cool before storing.
13. Trigger lock should always be in lock position (push lock button to the right) when not in use. This will prevent accidental pumping of insecticide into the coil. An accumulation of insecticide in the coil may cause liquid discharge when starting up the unit. Such a concentrated discharge may ignite or stain clothing, outdoor carpeting, etc. and may be harmful to grass or foliage.
14. Use only 3 wire, 10, 12 or 14 gauge extension cords suitable for outdoor usage. Never defeat grounding feature. Failure to comply may result in electrical shock and/or fire.
15. If a properly grounded receptacle is not present, have a qualified electrician install one.

## PREPARING FOGGER FOR OPERATION

English

Español

Français

1. Make sure that the trigger is locked by pushing locking button in front of trigger to the right (See Fig 2). This will prevent the accidental pumping of insecticide into the coil.

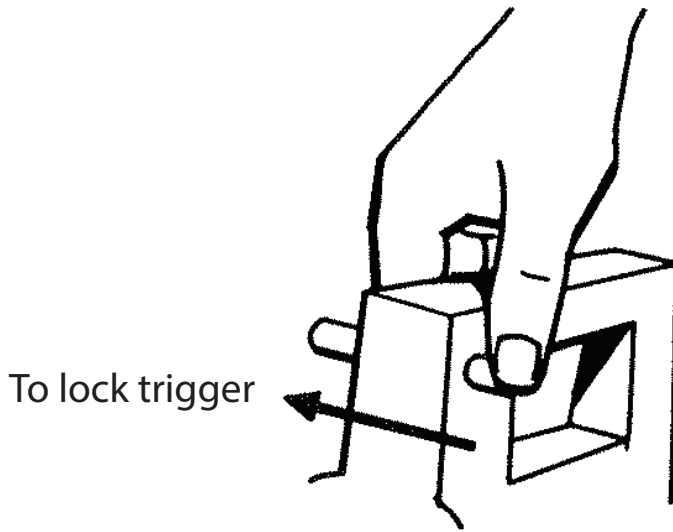


Fig 2

2. Unscrew the plastic insecticide container and fill with Black Flag® Formula 2, Cutter® or Repel® Fogging Insecticide. **Do not overfill. The insecticide should be free of lint or other foreign matter that may clog the pump mechanism. Straining the liquid through a lint-free cloth before pouring it into the container will insure its cleanliness. Make sure the container is screwed on securely so that it will not come loose while the unit is in operation.**  
USE ONLY BLACK FLAG® FORMULA 2, CUTTER® or REPEL® FOGGING INSECTICIDE  
Your Electric Insect Fogger is designed to be used with Black Flag® Formula 2, Cutter® or Repel® Fogging Insecticide. Your Electric Insect Fogger is designed to be used with this insecticide only.. The use of other insecticides or chemicals may damage your fogger and could result in unsafe conditions.

## OPERATING INSTRUCTIONS

English

Español

Français

1. Make sure that the trigger is locked.
2. Place the fogger on a level surface when preheating.
3. Using a proper gauge extension cord, plug the fogger into a convenient outlet. Allow the fogger to preheat for 2 or 3 minutes. While preheating some insecticide or small clouds of smoke may come out of the nozzle. This is normal and should not be cause for concern.
4. Release trigger by pushing trigger lock to the left and fogger is ready to operate.
5. Squeeze trigger every 3 to 4 seconds to achieve a steady cloud of whitish-grey colored fog.
6. If unit becomes excessively hard to pump, you are pumping too fast. Too frequent pumping results in wet fog.
7. If cloud becomes excessively blue/brown in color then you are pumping too slow. This could degrade the insecticide and make it less effective.
8. If a flame appears at the end of the nozzle, stop pumping immediately, and unplug fogger. Place fogger on a stable, non combustible surface. Flame will stop after excess insecticide is eliminated.
9. **CAUTION:** The shroud will become very hot while in operation. Do not let it come into contact with skin, clothing or any combustible material. Always carry the fogger at your side, pointed at a slightly downward angle.
10. Never leave fogger plugged in while not in use.

**NOTE:** Proper use of this fogger increases the penetrating ability of the insecticide and allows the fog to cover a larger area. Improper use could result in oily residue left behind which may be harmful to certain species of flowers and growing plants. Improper use will shorten the life of your new electric fogger.

## OPERATING INSTRUCTIONS CONTINUED

English

### Turning off the Fogger

When you have finished fogging:

1. Push the trigger lock to the right to lock the trigger.
2. Allow the insecticide already in the coil to completely fog out. This will take 2 to 3 minutes.
3. When the fog being emitted becomes sporadic, unplug the unit.
4. Let the fogger cool off completely before storing.

Español

Français

### Helpful Hints

If your extension cord is not long enough to reach the entire area you wish to fog then:

1. Simply unplug the fogger and proceed to the area.
2. While fogging with unit unplugged, squeeze trigger every five seconds and fog the area necessary.
3. Fogger will stay hot enough to fog for approximately 2 minutes after being unplugged.
4. If more time is needed to cover area, then plug fogger in and allow 3 to 4 minutes to heat up again.
5. Repeat these steps as many times as necessary to fog desired area.

## STORAGE /MAINTENANCE

### Storage

1. Empty insecticide from the container before storing.
2. When storing the units for a long period of time, flush out the insecticide container and the Fogger by pumping kerosene through the system. **DO NOT PLUG IN UNIT.** This will safeguard against insecticide corrosion or clogging, and will insure top performance.
3. Store Fogger and insecticide indoors, **away from children.**

### Care and Maintenance

1. Insecticides provide lubrication for the Fogger's pump so no additional lubrication is necessary.
2. If the nozzle or coil should become clogged, remove and clean nozzle with a small diameter wire. With nozzle end pointed toward floor, insert wire in coil to check for and remove carbon build up.



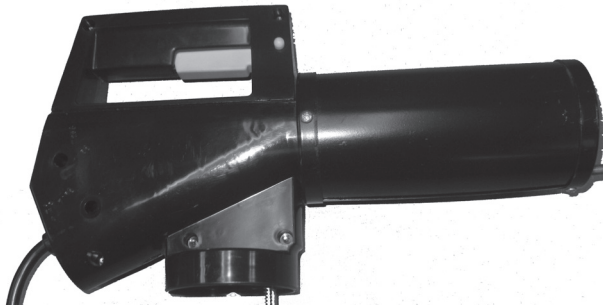
# KITS AND PARTS

**ATTN: Allow fogger to cool before servicing.**

English

Español

Français

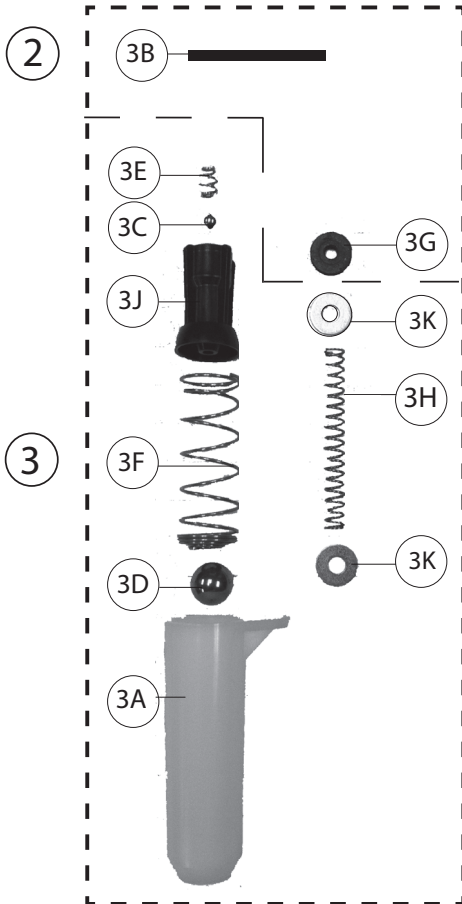


1

## 1. Nozzle

KEY#	PART#	DESCRIPTION
1	161015	VAPOR COIL NOZZLE

## 2. Gasket Parts Kit 161435



KEY#	PART#	DESCRIPTION
3B	161007	JAR GASKET
3G	161013	CYLINDER ROD GASKET

## 3. Pump Parts Kit 161436

KEY#	PART#	DESCRIPTION
3A	161006	PUMP PISTON CYLINDER
3B	161007	JAR GASKET
3C	161008	PUMP PISTON BALL
3D	161009	PUMP PISTON CYLINDER BALL
3E	161010	PUMP PISTON SPRING
3F	161011	PUMP PISTON CYLINDER SPRING
3G	161013	PUMP PISTON CYLINDER ROD GASKET
3H	161014	PUMP PISTON CYLINDER ROD SPRING
3J	181131	PUMP PISTON
3K	161065	PUMP PISTON CYLINDER ROD WASHER (2)



4

## 4. Jar

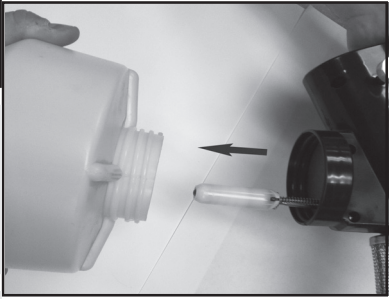
KEY#	PART#	DESCRIPTION
4	182165	JAR

# SERVICING INSTRUCTIONS

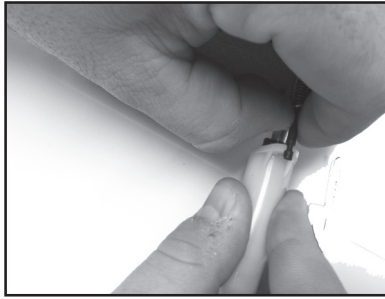
English

Español

Français



**1.** Unthread jar from fogger.



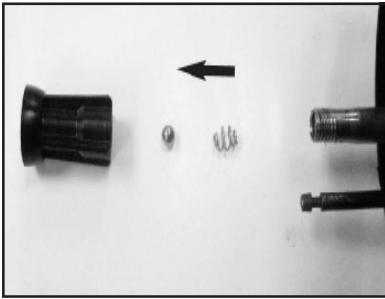
**2.** Unhook pump piston cylinder.



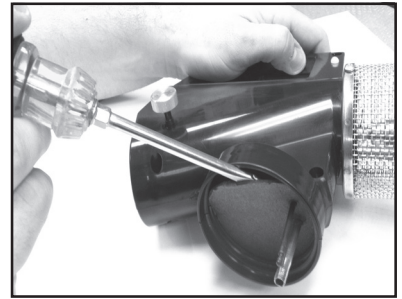
**3.** Remove and discard pump piston cylinder and associated parts.



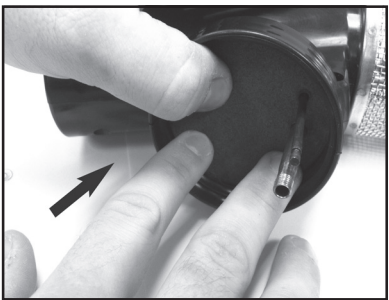
**4.** Unthread piston assembly.



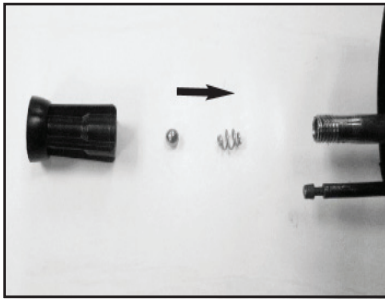
**5.** Remove and discard piston and internal parts.



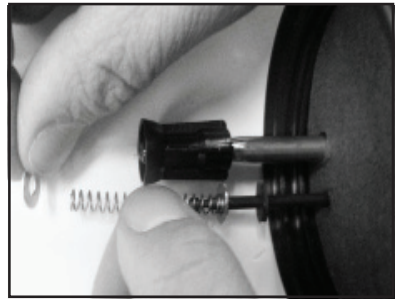
**6.** Remove and discard gasket from fogger.



**7.** Push new gasket (161007) into place.



**8.** Install ball (161008) and spring (161010) into piston (181131). Thread piston assembly back into place.



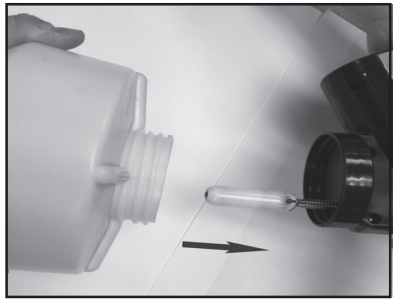
**9.** Install new rod gasket (161013), first rod washer (161065), rod spring (161014), then second rod washer (161065).



**10.** Install cylinder ball (161009) and cylinder spring (161011) into cylinder (161006).



**11.** Slide cylinder onto piston and attach to pump piston rod.



**12.** Thread jar back onto fogger.

## TROUBLESHOOTING

English

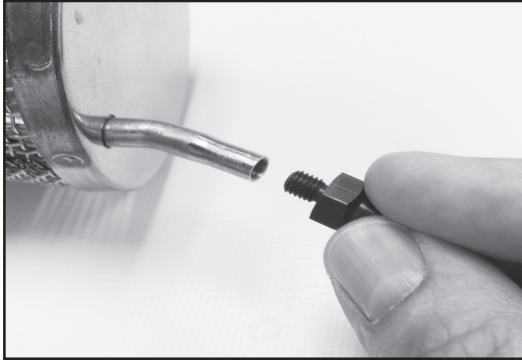
Español

Français

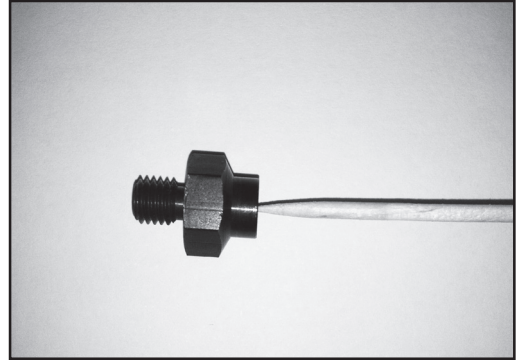
Trouble (Symptom)	Look For (Probable Cause)	Remedy (Corrective Action)
Poor fog quality.	1.) Low voltage. 2.) Too light a gauge extension cord. 3.) Fogger is not at operating temperature. 4.) If fog is wet and dripping the pumping rate is too high or it has not reached operating temperature.	1.) Change to another power source. 2.) Use only 3 wire, 10 ,12 or 14 gauge extension cords suitable for outdoor usage. Never defeat grounding feature. Failure to comply may result in electrical shock and / or fire. 3.) Wait 10-15 seconds before pumping. 4.) Decrease your pumping rate. See Figure 6.
No fog Barrel heats up.	1.) Nozzle and/or end of coil obstructed or clogged. 2.) Pump plugged. 3.) Piston is worn. 4.) Improper fogging material.	1.1.) Remove and clean nozzle orifice. See Figure 1 & 2. 1.2.) Remove carbon build-up from inside the coil if necessary. See Figure 3. 2.1) Insert a small diameter wire or tooth toothpick into hole at bottom of Piston Assembly to clear obstruction. See Figure 4. 2.2) Replace pump assembly, (Kit #3). 3.) Replace piston assembly, (Kit #3). 4.) Use only Black Flag ® Formula 2, Cutter ® or Repel ® Fogging Insecticide.
No fog-Barrel does not heat up.	1.) No voltage. 2.) Bad extension cord. 3.) Heater assembly defective.	1.) Change to another power source. 2.) Change to another extension cord. 3.) Return you fogger for factory service. Do not attempt to repair the heater assembly. <b>Not customer serviceable.</b>
Dripping	1.) Nozzle loose. 2.) Excessive insecticide output.	1.) Tighten nozzle securely. See Figure 5. 2.) Pump with a lower rate. See Figure 6.

# TROUBLESHOOTING CONTINUED

**ATTN: Allow fogger to cool before servicing.**



**Figure 1**



**Figure 2**

Enlarge View of nozzle orifice

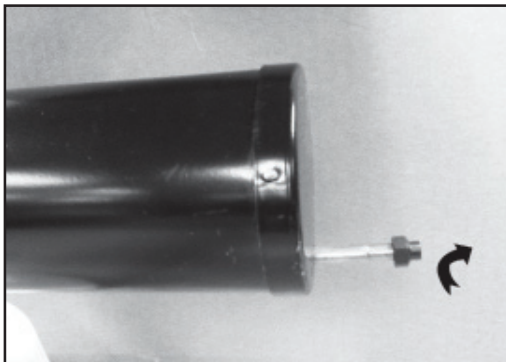


**Figure 3**

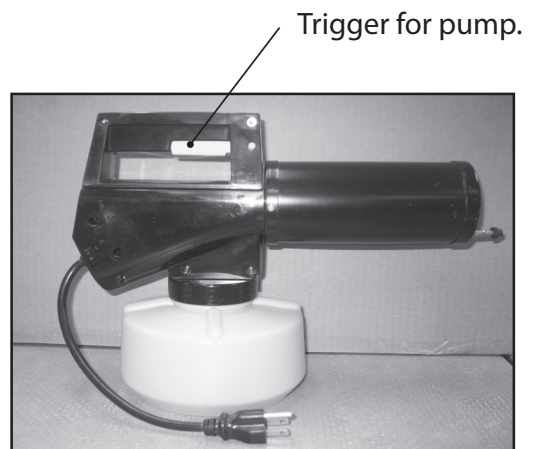


**Figure 4**

NOTE: Remove plastic barrel first.



**Figure 5**



**Figure 6**

**SERVICE KITS, PARTS & ACCESSORIES ARE AVAILABLE BY CONTACTING**

The Fountainhead Group, Inc. - Customer Service Center

Call Toll Free: 1-800-311-9903

Monday-Friday 8 A.M. - 5 P.M., EST

or

The Fountainhead Group, Inc.

23 Garden St., New York Mills, NY 13417

or

e-mail: [Info@TheFGI.com](mailto:Info@TheFGI.com)

or

Access online at: [www.TheFountainheadGroup.com](http://www.TheFountainheadGroup.com)



The  
Fountainhead  
Group, Inc.

# Nebulizador eléctrico para insectos

*Manual de uso y cuidado*



## **⚠ ATENCIÓN: Lea y siga todas las instrucciones**

No devuelva este fumigador a la tienda  
Para obtener ayuda, información o piezas,

Llame sin costo al: 1-800-311-9903  
lunes a viernes de 8 a.m. a 5 p.m., EST

**The Fountainhead Group, Inc.**

23 Garden St., New York Mills, NY 13417

Llame sin costo al: 1-800-311-9903  
lunes a viernes de 8 a.m. a 5 p.m., EST

[www.TheFountainheadGroup.com](http://www.TheFountainheadGroup.com)

## Principios de la fumigación

La fumigación es uno de los medios más eficaces y económicos de aplicar insecticidas. El insecto eléctrico nebulizador agrega la conveniencia de que esta unidad sea portátil para acomodarse a la vida al aire libre de hoy.

El secreto del éxito del fumigador yace en su capacidad de reducir el insecticida en partículas microscópicas de aproximadamente 15 micrones de diámetro (un micrón equivale a 1/25.000 de una pulgada). Las gotitas de llovizna del rociador van desde 50 a 125 micrones; y las gotitas del rociador común son de más de 125 micrones.

La medida de las pequeñas partículas permite que la niebla se distribuya en el aire, entrando en los arbustos y otros paraderos de los insectos. El resultado es que más partículas de insecticida entran en contacto con más insectos y por consiguiente se matan más insectos.

Así y todo, el fumigador usa mucho menos insecticida que los rociadores convencionales.

Los componentes básicos del fumigador son una bomba mecánica, un conjunto de quemador accionado a gas propano, un carrito de conducción de calor y un recipiente de insecticida,

Al apretar el gatillo en **fonna leota y pareja**, cada 3 a 4 segundos, la bomba emite insecticida a través del carrito conductor de calor. El calor evapora el insecticida instantáneamente y sale una corriente de niebla de la boquilla.

## GARANTIA LIMITADA

Garantizamos que cada producto vendido por nosotros estará libre de defectos de material y mano de obra durante un año desde la fecha de nuestro envío. No damos ningún otro tipo de garantías explícitas y todas, las garantías implícitas, incluyendo el ajuste y la comercialización, están limitadas a un año desde la fecha de nuestro envío. Dentro del período de garantía repararemos o reemplazaremos cualquier parte defectuosa una vez que la hayamos examinado pero no pagaremos los costos de envío u otros gastos. A fin de obtener el servicio de garantía, escribanos a The Fountainhead Group, Inc 23 Garden St., New York Mills, NY 13417; o llame a cobrar al 315-736-0037. No se debe devolver la mercadería sin nuestra autorización previa y usted debe pagar el envío. Este servicio de garantía es una solución exclusiva y no nos hacemos responsables por cualquier daño consecuente o incidental o lastimaduras de la persona o daños a la propiedad. Esta garantía no se aplicará a ningún producto que haya sido mal usado, mal tratado o que se haya dañado durante el envío; o que haya sido modificado o reparado por personas no autorizadas. Esta garantía solamente se aplica a los productos que pertenecen a las personas que los compraron directamente a nosotros o a nuestros distribuidores y comerciantes autorizados. Se reserva el derecho de incorporar un diseño o subsecuente o cambios de partes después de la publicación y sin tener que volver a imprimir la literatura descriptiva o los catálogos.

NOTA: las limitaciones en la duración de la garantía implícita y/o los daños consecuentes no podrán ser aplicados a usted si el estado donde vive no lo permite. Esta garantía le da derechos legales específicos además de los derechos que usted pueda tener bajo la ley del estado donde vive.

## ANTES DE COMENZAR (CONTINUACIÓN)

### Dónde y cuándo se debe fumigar

El insectos eléctrico nebulizador diseñado para proporcionar un rápido control de mosquitos, moscas y otros insectos voladores en el exterior, tales como jardines, patios, áreas para picnic, campamentos y otros lugares donde los insectos pueden estropear un recreo al aire libre.



Use Outdoors  
Only

La hora ideal para fumigar es alrededor del atardecer, cuando por lo general el viento calma y la temperatura a nivel del suelo es más elevada que la del aire unos pocos metros más arriba del suelo. Esta inversión de temperatura mantendrá el insecticida en el área tratada durante más tiempo. No se aconseja tratar de fumigar cuando el viento sopla más fuerte que 10 Km/h, ya que la niebla se volará-antes de que pueda ser efectiva.



Do Not Use  
Indoors

Nunca use la niebla húmeda en las plantas, los arbustos o el pasto exterior, etc., ya que el residuo aceitoso podría tener efectos dañinos. Mantenga el fumigador a aproximadamente 3 metros de distancia de los objetos a rociar, y deje que la niebla se dirija en la dirección deseada. A esta distancia, cualquier partícula no evaporada del insecticida se caerá al suelo. Siempre opere el fumigador con el viento soplando a sus espaldas.

**No use el fumigador de eléctrico en el interior. La unidad usa una llama y al utilizar el fumigador en un área cerrada, donde la niebla se puede concentrar, puede causar un incendio o una explosión.**

### Pulverización seca y húmeda

La humedad o sequedad de la pulverización se controla mediante la frecuencia del bombeo. El bombeo que sigue la frecuencia recomendada de una vez cada 3 ó 4 segundos producirá la pulverización más efectiva. La sequedad de la pulverización puede determinarse pasando un trozo de cartón seco por el pulverizador a alrededor de 18 pulgadas de distancia del extremo de la boquilla. Si el cartón se humedece es porque usted está bombeando demasiado rápido. La pulverización debe lucir de color blanco/gris. Si la pulverización se vuelve de un tono azulado es porque está bombeando demasiado lento.



### Use Solamente Insecticida Nebulizador Black Flag® Formula 2, Cutter® o Repel®

1. El nebulizador es un dispensador de insecticidas. Los resultados que pueda obtener dependen directamente del insecticida que use. Para producir una pulverización, el insecticida debe tener la base de aceite correcta. El insecticida nebulizador Black Flag® Formula 2, Cutter® o Repel® tiene la base de aceite correcta. No use un concentrado emulsionable u otros materiales diseñados para ser mezclados con agua.
2. **USE SOLAMENTE INSECTICIDA NEBULIZADOR BLACK FLAG® FORMULA 2, CUTTER® , REPEL® .** Su insectos eléctrico Nebulizador de está diseñado para ser usado con el Insecticida Nebulizador Black Flag® Formula 2, Cutter® o Repel®. El uso de otros insecticida o químicos puede dañar su nebulizador y podría resultar en condiciones no seguras.
3. El uso de otros insecticidas tales como Dibrom o Vapona atascarán el espiral de vapor de su nebulizador, esto hará que el mismo no funcione y anulará la garantía.

### Precauciones de seguridad

1. **Importante:** lea el manual del usuario completo antes de poner en funcionamiento el nebulizador. SIEMPRE USE VESTIMENTA PROTECTORA (GUANTES, GAFAS DE SEGURIDAD).
2. Use solamente Black Flag® Formula 2, Cutter® o Repel® insecticida. Su Nebulizador para Insectos Black Flag® Formula 2, Cutter® o Repel® está diseñado para ser usado con este insecticida solamente. El uso de otros insecticidas o químicos puede dañar su nebulizador y podría resultar en condiciones no seguras, anulando así su garantía. Siempre siga las instrucciones de la etiqueta del insecticida.
3. Mantenga su rostro, manos y vestimenta alejados de la cubierta metálica del quemador en todo momento. La cubierta metálica del quemador se pone muy caliente mientras está operando.
4. No respire vapores o pulverización del insecticida.
5. Opere el nebulizador en exteriores solamente. **NO LO USE EN INTERIORES** o dentro de una estructura cerrada. Siempre mantenga el nebulizador alejado de material inflamable. No fume mientras llena y/o opera la unidad. Cubra o retire los alimentos expuestos y el agua potable antes de aplicarlo. Puede ocurrir una contaminación, incendio o explosión.
6. Siempre precaliente el nebulizador como mínimo 2 minutos mientras mantiene el nebulizador al nivel del suelo. Si no se precalienta podría atascarse el orificio y dañar la unidad.

## ANTES DE COMENZAR (CONTINUACIÓN)

English

Español

Français

7. No permita que adultos, niños o mascotas ingresen hasta que el vapor, niebla y aerosoles se hayan dispersado. No aplique este producto de manera tal que entre en contacto con adultos, niños o mascotas de manera directa o indirecta a través del viento. No permanezca en áreas tratadas. Salga del área de manera inmediata y permanezca afuera del área tratada hasta que los aerosoles, vapores y/o niebla se hayan dispersado. Mantenga el nebulizador, y el insecticida fuera del alcance de los niños.
8. Siempre opere su nebulizador en posición vertical. Nunca coloque la unidad boca abajo.
9. No sobrellene el contenedor del insecticida. Desenchufe y deje que la unidad se enfríe antes de volver a llenar.
10. Nunca deje el nebulizador enchufado cuando está desatendido o cuando no está en uso, para evitar riesgo de incendio.
11. Siempre siga las instrucciones de la etiqueta del insecticida. Los contenedores de los insecticidas deben desecharse correctamente cuando están vacíos.
12. Siempre almacene el nebulizador en interiores. Siempre espere que el nebulizador se enfríe antes de almacenarlo.
13. El seguro del disparador siempre debe estar en posición de seguro (presione el botón del seguro hacia la derecha) cuando no esté en uso. Esto impedirá que ocurra un bombeo accidental de insecticida en el serpentín. La acumulación de insecticida en el serpentín puede causar una descarga de líquido cuando encienda la unidad. Tal descarga concentrada puede encender o manchar la ropa, el alfombrado exterior, etc. y puede dañar el césped o follaje.
14. Use solamente cables de extensión de 3 hilos de calibre 10, 12 ó 14, ideal para uso exterior. Nunca anule la función de conexión a tierra. El no cumplir con esta función puede resultar en una descarga eléctrica y/o incendio.
15. Si no hay un receptáculo correctamente conectado a tierra, haga que un electricista calificado lo instale.

## Cómo preparar el insecticida para su operación

1. Asegúrese de que el disparador esté bloqueado presionando el botón de bloqueo que se encuentra frente al disparador al lado derecho ( Ver Fig 2 ) Esto impedirá el bombeo accidental de insecticida en el serpentín.

**Para bloquear  
el disparador**

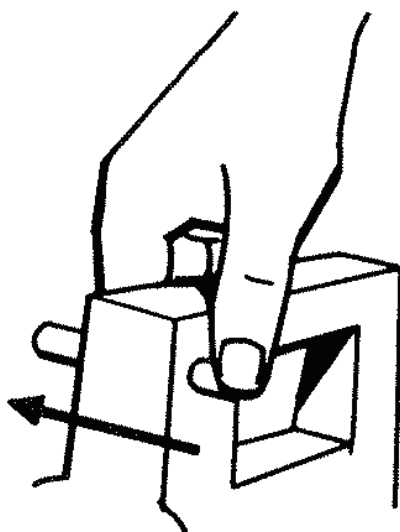


Fig 2

2. Desatornille el contenedor plástico del insecticida y llénelo con Nebulizador para Insectos Black Flag® Formula 2, Cutter® o Repel®. No sobrecargue. El insecticida debe estar libre de pelusas u otra materia extraña que pueda atascar el mecanismo de bombeo. Filtre el líquido a través de un paño sin pelusas antes de verterlo en el contenedor para asegurarse de que esté limpio. Asegúrese de que el contenedor esté atornillado de manera segura para que no se desprenda mientras la unidad está en funcionamiento. **USE SOLAMENTE CON INSECTICIDA NEBULIZADOR BLACK FLAG® FORMULA 2, CUTTER® , REPEL® INSECTICIDA .** El insectos eléctrico nebulizador está diseñado para ser usado con Black Flag® Formula 2, Cutter® o Repel® Insecticida. El uso de otros insecticida o químicos puede dañar su nebulizador y podría resultar en condiciones no seguras

## INSTRUCCIONES DE OPERACIÓN

1. Asegúrese de que el disparador esté asegurado.
2. Coloque el nebulizador en una superficie plana cuando lo precaliente.
3. Utilizando un cordón prolongador del calibre adecuado, enchufe el nebulizador en una salida que le quede cómoda. Deje que el nebulizador se precaliente durante 2 ó 3 minutos. Mientras se precalienta, es posible que salgan nubes pequeñas de humo o un poco de insecticida de la boquilla. Esto es normal y no debe ser motivo de preocupación.
4. Libere el disparador presionando el seguro del disparador hacia la izquierda, y el nebulizador estará listo para ser usado.
5. Apriete el disparador cada 3 a 4 segundos para lograr una nube constante de niebla de color gris blanquecino.
6. Si la unidad se vuelve excesivamente difícil de bombear, está bombeando demasiado rápido. El bombeo demasiado frecuente produce niebla húmeda.
7. Si la nube se vuelve excesivamente azul/marrón, quiere decir que está bombeando demasiado lento.
8. Si aparece una llama en el extremo de la boquilla, deje de bombear inmediatamente y desenchufe el nebulizador. Coloque el nebulizador en una superficie estable y no inflamable. La llama se detendrá luego de que elimine el exceso de insecticida.
9. **PRECAUCIÓN:** el refuerzo se pondrá muy caliente cuando esté en funcionamiento. No deje que entre en contacto con la piel, vestimenta u otro material combustible. Siempre lleve el nebulizador de lado, apuntando a un ángulo ligeramente hacia abajo.
10. Nunca deje el nebulizador enchufado mientras no esté en uso.

**NOTA:** El uso adecuado de este nebulizador aumenta la capacidad de penetración del insecticida y permite que la niebla cubra un área más grande. El uso inadecuado podría dejar un residuo oleoso que puede ser perjudicial para determinadas especies de flores y plantas en crecimiento. El uso inadecuado reducirá la vida útil de su nuevo nebulizador eléctrico.

## INSTRUCCIONES DE OPERACIÓN (CONTINUACIÓN)

English

Español

Français

### Cómo apagar el nebulizador

Cuando finalice de pulverizar:

1. Presione el seguro del disparador hacia la derecha para asegurar el disparador.
2. Permita que el insecticida que ya se encuentra en el serpentín salga totalmente. Esto demorará entre 2 y 3 minutos.
3. Cuando la niebla que sale se vuelva esporádica, desenchufe la unidad.
4. Deje que el nebulizador se enfríe por completo antes de guardarlo.

### Consejos útiles

Si el cordón prolongador no es lo suficientemente largo para alcanzar toda el área que desea pulverizar:

1. Simplemente desenchufe el nebulizador y diríjase al área.
2. Mientras pulveriza con la unidad desenchufada, apriete el disparador cada cinco segundos y pulverice el área según sea necesario.
3. El nebulizador se mantendrá lo suficientemente caliente durante alrededor de 2 minutos después de ser desenchufado.
4. Si se necesita más tiempo para cubrir el área, enchufe el nebulizador y déjelo calentar nuevamente durante 3 a 4 minutos.
5. Repita estos pasos tantas veces como sea necesario para pulverizar el área deseada.

## ALMACENAMIENTO/MANTENIMIENTO

### Almacenamiento

1. Vacíe el insecticida del recipiente antes de guardarlo.
2. Cuando guarde las unidades durante un período prolongado, enjuague el recipiente del insecticida y el nebulizador bombeando queroseno en el sistema. **NO ENCHUFE LA UNIDAD.** Esto brindará protección contra la corrosión u obstrucción por insecticida, y garantizará un rendimiento superior.
3. Guarde el nebulizador y el insecticida en interiores, lejos del alcance de los niños.

### Cuidado y mantenimiento

1. Los insecticidas brindan lubricación a la bomba del nebulizador; por lo tanto, no se requiere lubricación adicional.
2. Si la boquilla o el serpentín se obstruyen, retire y limpie la boquilla con un alambre de diámetro pequeño. Con el extremo de la boquilla apuntando hacia el piso, introduzca el alambre en el serpentín para comprobar la acumulación de carbón y eliminarla.

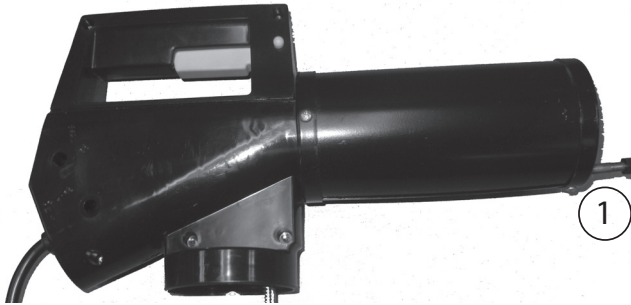
# KITS Y PIEZAS

**ATENCIÓN:** Deje que el generador se enfríe antes de darle mantenimiento.

English

Español

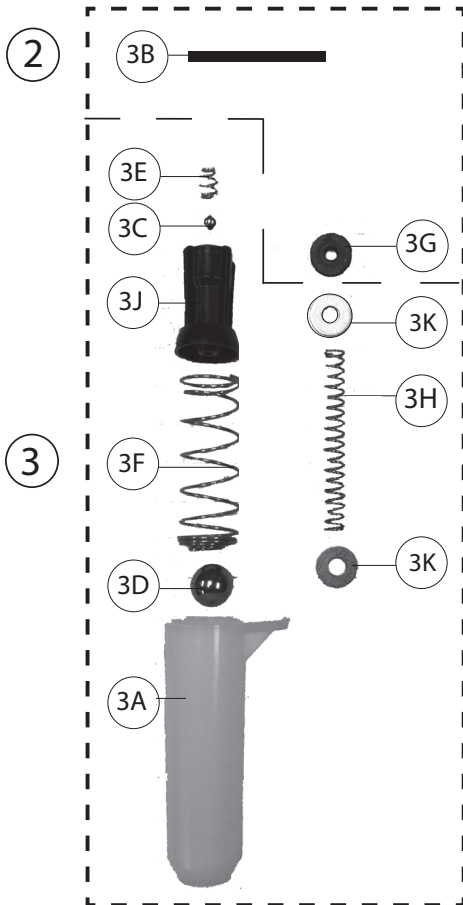
Français



## 1. Boquilla

Nº DE LLAVE	Nº DE PIEZA	DESCRIPCIÓN
1	161015	BOQUILLA DEL SERPENTÍN DE VAPOR

## 2. Kit de piezas de junta 161435



Nº DE LLAVE	Nº DE PIEZA	DESCRIPCIÓN
3B	161007	JUNTA DEL CONTENEDOR
3G	161013	JUNTA CON VARILLA CILÍNDRICA

## 3. Kit de piezas de la bomba 161436

Nº DE LLAVE	Nº DE PIEZA	DESCRIPCIÓN
3A	161006	CILINDRO DEL PISTÓN DE LA BOMBA
3B	161007	JUNTA DEL CONTENEDOR
3C	161008	BOLA DEL PISTÓN DE LA BOMBA
3D	161009	BOLA DEL CILINDRO DEL PISTÓN DE LA BOMBA
3E	161010	RESORTE DEL PISTÓN DE LA BOMBA
3F	161011	RESORTE DEL CILINDRO DEL PISTÓN DE LA BOMBA
3G	161013	JUNTA DE LA VARILLA DEL CILINDRO DEL PISTÓN DE LA BOMBA
3H	161014	RESORTE DE LA VARILLA DEL CILINDRO DEL PISTÓN DE LA BOMBA
3J	181131	PISTÓN DE LA BOMBA
3K	161065	ARANDELA DE LA VARILLA DEL CILINDRO DEL PISTÓN (2)



## 4. Contenedor

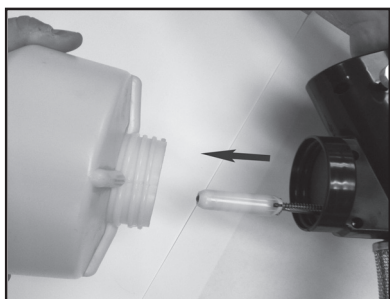
Nº DE LLAVE	Nº DE PIEZA	DESCRIPCIÓN
4	182165	CONTENEDOR

# INSTRUCCIONES PARA DAR MANTENIMIENTO

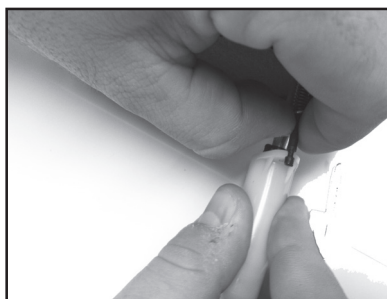
English

Español

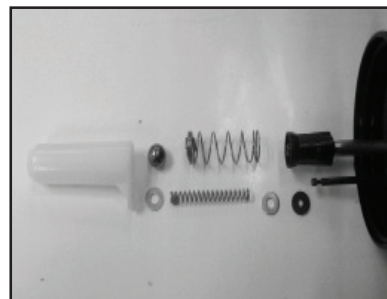
Français



1. Desenrosque el contenedor del generador.



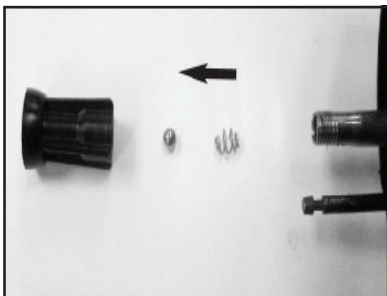
2. Desenganche el cilindro del pistón de la bomba.



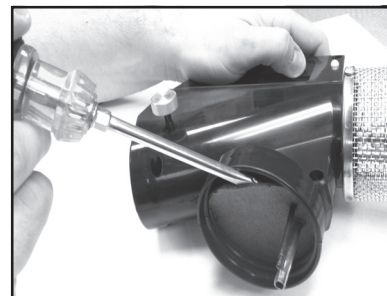
3. Retire y deseche el cilindro del pistón de la bomba y las piezas asociadas.



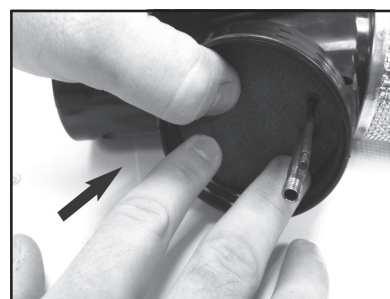
4. Desenrosque el ensamblado del pistón.



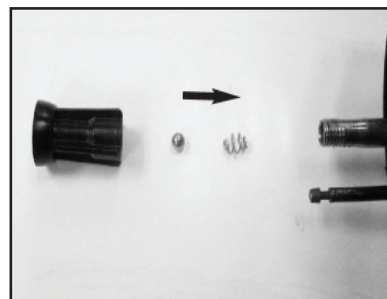
5. Retire y deseche el pistón y las piezas internas.



6. Retire y deseche la junta del generador.



7. Coloque la nueva junta (161007) en su lugar.



8. Instale la bola (161008) y el resorte (161010) en el pistón (181131). Enrosque el ensamblado del pistón nuevamente en su lugar.



9. Instale la nueva junta de la varilla (161013), la primera arandela de la varilla (161065), el resorte de la varilla (161014) y luego la segunda arandela de la varilla (161065).



10. Instale la bola del cilindro (161009) y el resorte del cilindro (161011) en el cilindro (161006).



11. Deslice el cilindro en el pistón y adhiéralo a la varilla del pistón de la bomba.



12. Enrosque el contenedor en el generador.

## RESOLUCIÓN DE PROBLEMAS

English

Español

Français

Problema (Síntoma)	Causa (Causa probable)	Solución (Acción correctiva)
Mala calidad de la pulverización.	<ol style="list-style-type: none"> <li>1.) Bajo voltaje.</li> <li>2.) Cable de extensión del aparato demasiado liviano.</li> <li>3.) El nebulizador no está a temperatura de funcionamiento.</li> <li>4.) Si el pulverizador está húmedo y gotea, la frecuencia de bombeo es demasiado alta o no ha alcanzado la temperatura de funcionamiento.</li> </ol>	<ol style="list-style-type: none"> <li>1.) Cambie a otra fuente de energía.</li> <li>2.) Use solamente cables de extensión de 3 hilos de calibre 10, 12 ó 14, ideal para uso exterior. Nunca anule la función de conexión a tierra. El no cumplir con esta función puede resultar en una descarga eléctrica y/o incendio.</li> <li>3.) Espere entre 10 y 15 segundos antes de bombear.</li> <li>4.) Disminuya su frecuencia de bombeo. Vea la Figura 6.</li> </ol>
No pulveriza - El barril se calienta.	<ol style="list-style-type: none"> <li>1.) Boquilla (3) y/o extremo del serpentín (5) obstruidos o atascados.</li> <li>2.) Bomba (6) conectada.</li> <li>3.) Cúpula del pistón desgastada.</li> <li>4.) El material de pulverización no es adecuado.</li> </ol>	<ol style="list-style-type: none"> <li>1.1.) Retire y limpie el orificio de la boquilla. Vea la Figura 1.</li> <li>1.2.) Elimine la concentración de carbono dentro del serpentín si fuese necesario. Vea la Figura 2.</li> <li>2.1) Inserte un palillo o cable de pequeño diámetro en el orificio en el fondo del ensamblaje del desatascador de bronce (7) para limpiar la obstrucción. Vea la Figura 3.</li> <li>2.2) Cambie el cono de la bomba (6).</li> <li>3.) Reemplace el ensamblaje del pistón (7).</li> <li>4.) Use solamente insecticida nebulizador Black Flag® Formula 2, Cutter® o Repel®</li> </ol>
No pulveriza - El barril no se calienta.	<ol style="list-style-type: none"> <li>1.) Sin voltaje.</li> <li>2.) Cable de extensión en malas condiciones.</li> <li>3.) Ensamblaje del calefactor defectuoso.</li> </ol>	<ol style="list-style-type: none"> <li>1.) Cambie a otra fuente de energía.</li> <li>2.) Cambie a otro cable de extensión.</li> <li>3.) Devuelva el nebulizador a la fábrica para su reparación o mantenimiento. No intente reparar el ensamblaje del calefactor. No puede ser reparado por el cliente.</li> </ol>
Goteo	<ol style="list-style-type: none"> <li>1.) Boquilla (3) floja.</li> <li>2.) Excesiva salida de insecticida.</li> </ol>	<ol style="list-style-type: none"> <li>1.) Ajuste la boquilla de manera segura. Vea la Figura 5.</li> <li>2.) Bombee a una frecuencia menor. Vea la Figura 6.</li> </ol>



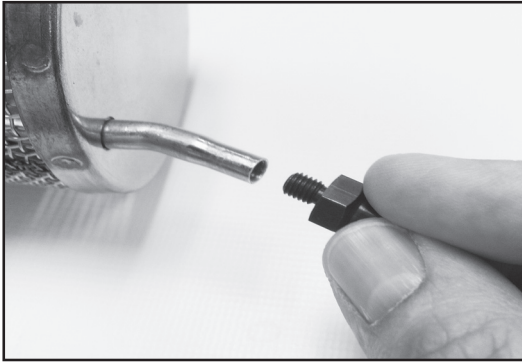
## RESOLUCIÓN DE PROBLEMAS CONTINUACIÓN

English

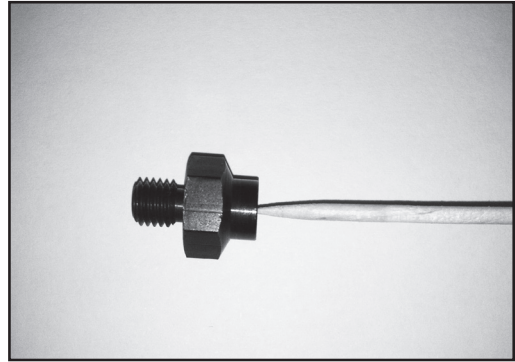
Español

Français

**ATENCIÓN: Deje que el generador se enfríe antes de darle mantenimiento.**

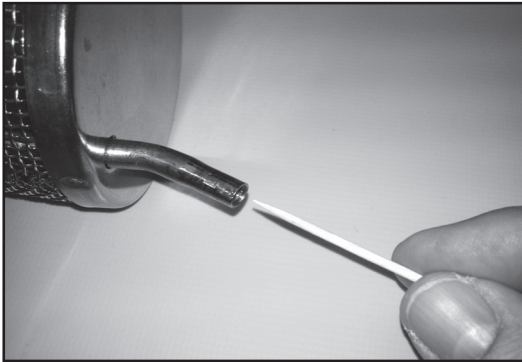


**Imagen 1**

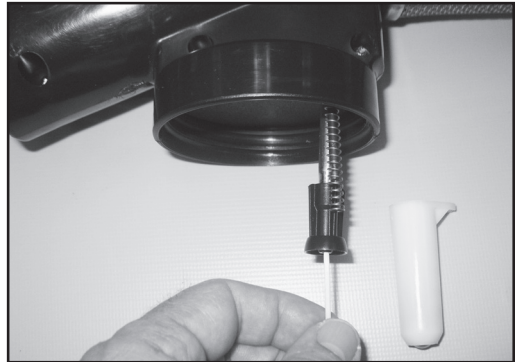


**Imagen 2**

Agrandar la vista del orificio de la boquilla

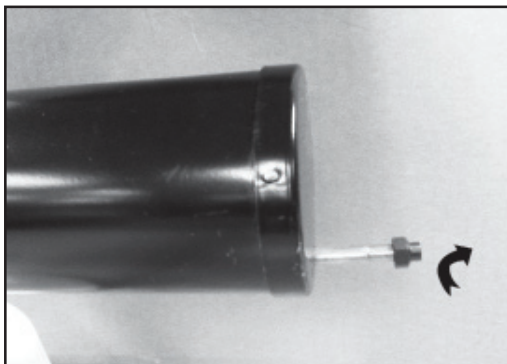


**Imagen 3**



**Imagen 4**

NOTA: primero retire el barril de plástico.



**Imagen 6**



**Imagen 7**

**SERVICIO, PARTES Y ACCESORIOS**

están disponibles contactando El Grupo Manantial, Inc. - Centro  
de Servicio al Cliente Número gratuito: 1-800-311-9903

De lunes a viernes, de 8 am a 5 pm EST

o

Email: [Info@TheFGI.com](mailto:Info@TheFGI.com)

o

El acceso en línea: [www.TheFountainheadGroup.com](http://www.TheFountainheadGroup.com)



The  
Fountainhead  
Group, Inc.

# Brumisateur électrique pour insectes

*Manuel d'utilisation et d'entretien*



## **⚠ ATTENTION : Lisez et suivez toutes les instructions**

Ne retournez pas ce brumisateur au magasin

Pour obtenir de l'aide, de l'information ou des pièces,

Sans frais : 1-800-311-9903

Lundi au vendredi, 8 h à 5 h, HNE

**The Fountainhead Group, Inc.**

23 Garden St., New York Mills, NY 13417

Sans frais : 1-800-311-9903

Lundi au vendredi, 8 h à 5 h, HNE

[www.TheFountainheadGroup.com](http://www.TheFountainheadGroup.com)

## Principe de vaporisation

La vaporisation par brumisateur est l'une des méthodes les plus efficaces et économiques d'application d'un insecticide. Votre Brumisateur Électrique Insectes présente en plus l'avantage d'être entièrement portable, pratique donc pour le mode de vie plus mobile et tourné vers l'extérieur qui est le notre.

Le secret du succès de ce type de vaporisation tient à ce qu'elle réduit l'insecticide en des particules microscopiques d'un diamètre moyen de 15 microns (un micron est égal à  $10^{-6}$  m). A titre de comparaison, les gouttes d'un brouillard fin sont comprises entre 50 et 125 microns; celles d'un brouillard épais sont supérieures à 125 microns.

La taille minuscule de la particule permet au brouillard de se disperser dans l'atmosphère, pénétrant buissons et autres lieux où les insectes ont élu domicile. Le résultat est que davantage de particules d'insecticide entrent en contact avec davantage d'insectes pour une efficacité accrue. Cependant, la vaporisation par brumisateur implique le recours à une quantité moindre d'insecticide que les vaporisateurs conventionnels.

Le Brumisateur se compose essentiellement d'une pompe mécanique, d'un brûleur alimenté au propane, d'une spire conductrice de chaleur et d'un réservoir d'insecticide (voir Fig. 1).

En appuyant **progressivement et régulièrement** sur la détente, toutes les 3 à 4 secondes, la pompe force le passage de l'insecticide à travers la spire conductrice de chaleur. La chaleur permet la vaporisation instantanée de l'insecticide, et une traînée d'insecticide est expulsée du gicleur sous forme de brouillard fin.

## GARANTIE LIMITEE

Nous garantissons que chaque produit vendu par notre entreprise sera dénué de défauts de matériel et de fabrication pendant une période de 360 jours à partir de la date d'expédition par notre entreprise. Nous ne faisons aucune autre garantie explicite et toute garantie implicite, d'adaptation à une utilisation particulière ou de commercialisation, est limitée à 360 jours à partir de la date d'expédition par notre entreprise. Au cours de la période de garantie, nous nous engageons à réparer ou remplacer toute pièce jugée défectueuse après examen de notre part, mais n'assurons pas les frais d'expédition ou autres frais. Pour faire jouer votre garantie, écrivez-nous à The Fountainhead Group, Inc. 23 Garden Street, New York Mills, New York, ou appelez-nous en P.C.V. au (315) 736-0037. Le renvoi de la marchandise ne peut pas se faire sans autorisation préalable et sans prise en charge par le client des frais de réexpédition. Ce service de garantie constitue un **remède exclusif** et nous ne sommes pas responsables de tout dommage indirect ou accident subi par une personne ou un bien. Cette garantie ne s'applique pas aux produits ayant été soumis à une utilisation impropre, une négligence ou un accident, ayant été endommagés lors de l'expédition, ayant été utilisés pour des applications non conformes, ou modifiés ou réparés par un personnel non autorisé. Cette garantie s'applique uniquement aux produits possédés par des personnes faisant directement leurs achats auprès de notre entreprise ou de nos distributeurs agréés. Nous nous réservons le droit de procéder à la modification ultérieure de pièces ou de la conception après publication, et sans nouvel envoi de littérature ou catalogues descriptifs.

**REMARQUE :** Les restrictions, sur la durée de la garantie limitée et/ou les dommages indirects peut ne pas s'appliquer à vous si votre Etat ne les autorise pas. Cette garantie vous donne des droits juridiques spécifiques venant se greffer à ceux dont vous jouissez en vertu de la législation de votre Etat.

## Où et quand vaporiser

Votre Brumisateur Électrique Insectes a été conçu pour éliminer rapidement moustiques, mouches et autres insectes volants à l'extérieur, dans les jardins, sur les terrasses, les aires de pique-nique, les terrains de camping et autres lieux où les insectes sont susceptibles de compromettre une journée au grand air.



Use Outdoors  
Only

L'heure idéale de brumisation est la tombée de la nuit, quand le vent s'est calmé et que la température au sol est légèrement supérieure à celle de l'air à quelques centimètres du sol. Cette inversion thermique tend à maintenir le produit vaporisé pendant plus longtemps dans la zone traitée. Il n'est pas conseillé d'essayer de vaporiser quand le vent souffle à plus de 8 kilomètres à l'heure, car le produit vaporisé sera refoulé avant d'avoir eu le temps d'agir.



Do Not Use  
Indoors

Ne jamais utiliser de brouillard mouillé sur les plantes, les buissons ou un tapis d'extérieur, etc., sur lesquels le résidu huileux risque d'avoir des effets désastreux. Maintenir le Brumisateur à 3 mètres environ des objets traités et laisser le brouillard dériver dans le sens voulu. A cette distance, toute particule d'insecticide non vaporisée tombera au sol. Toujours rester le dos à la brise en utilisant le Brumisateur.

**Ne pas utiliser votre Électrique Insectes Brumisateur à l'intérieur. Cet appareil utilise une flamme nue et l'utilisation du Brumisateur dans un endroit fermé, où le brouillard risque d'atteindre une forte concentration, risque de causer un incendie ou une déflagration.**

## Brouillard sec et humide

Le degré d'humidité du brouillard est commandé par la fréquence de pompage. Un pompage à la fréquence recommandée, à savoir toutes les 3 ou 4 secondes, produit le brouillard le plus efficace. Le degré d'humidité du brouillard peut être déterminé en faisant passer un morceau de carton sec à travers le brouillard, à 46 centimètres environ de l'extrémité du gicleur. Si le carton semble mouillé, c'est que le pompage est trop rapide. Le brouillard doit être de couleur blanche/grise. S'il semble bleuâtre, le pompage est trop lent.

Un brouillard sec est recommandé pour accroître la capacité de pénétration de l'insecticide et permettre au brouillard de recouvrir une grande surface. Le brouillard mouillé contient des particules d'insecticide qui risquent de ne pas avoir été complètement vaporisées. **Le résidu huileux laissé par le brouillard mouillé risque d'être dangereux pour certaines espèces de fleurs, plantes, ou de détériorer tapis d'extérieur, etc.**

### **Utilisez Seulement Black Flag® Formule 2, Cutter® ou Repel® l'Insecticide.**

1. Le brumisateur est un distributeur d'insecticide. Les résultats obtenus sont reliés directement à l'insecticide utilisé. Pour produire une brume, l'insecticide doit avoir la base d'huile appropriée. L'Insecticide de brumisation Black Flag® Formule 2, Cutter® ou Repel® a la base d'huile appropriée. N'utilisez pas de concentré émulsifiable ou autres matériaux conçus pour être mélangés à l'eau.
2. UTILISEZ SEULEMENT BLACK FLAG® FORMULE 2, CUTTER® ou REPEL® L'INSECTICIDE . Votre Brumisateur Électrique D'insectes est conçu pour être utilisé avec de Black Flag® Formule 2, Cutter® ou Repel® l'Insecticide . L'utilisation d'autres insecticides ou produits chimiques pourrait endommager votre brumisateur et mener à des conditions dangereuses.
3. L'utilisation d'autres insecticides comme Dibrom ou Vapona bloquera la bobine de vapeur de votre brumisateur ce qui le rendra inutilisable et annulera la garantie.

### **Précautions de sécurité**

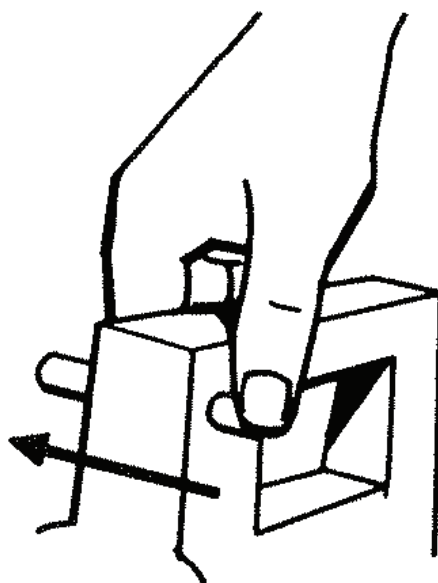
1. Important : Lisez tout le manuel du propriétaire avant d'utiliser ce brumisateur. PORTEZ TOUJOURS DES VÊTEMENTS DE PROTECTION (GANTS, LUNETTES).
2. Utilisez seulement de Black Flag® Formule 2, Cutter® ou Repel® l'Insecticide. Votre Brumisateur Électrique D'insectes est conçu pour être utilisé seulement avec cet insecticide. L'utilisation d'autres insecticides ou produits chimiques pourrait endommager votre brumisateur et mener à des conditions dangereuses annulant ainsi la garantie. Suivez toujours les instructions de l'étiquette de l'insecticide.
3. Gardez votre visage, vos mains et vos vêtements loin du couvercle du brûleur à enveloppe métallique en tout temps. Le couvercle devient très chaud lorsque l'appareil est en marche.
4. Ne respirez pas les vapeurs ou la brume d'insecticide.
5. Faites fonctionner le brumisateur à l'extérieur seulement. N'UTILISEZ PAS À L'INTÉRIEUR ou dans toute structure refermée. Gardez toujours le brumisateur loin de tous matériaux inflammables. Ne fumez pas en remplissant et/ou en utilisant l'appareil. Retirez ou couvrez la nourriture exposée et l'eau potable avant application. Il pourrait y avoir contamination, incendie ou explosion.
6. Préchauffez toujours votre brumisateur pendant au moins 2 minutes tout en le gardant à niveau par rapport au sol. Si vous ne le préchauffez pas, cela pourrait bloquer la buse menant à des dommages à l'appareil.
7. Ne laissez pas les adultes, les enfants ou les animaux domestiques entrer jusqu'à ce que les vapeurs, les brumes et les aérosols soient dispersés. N'appliquez pas ce produit d'une manière qui pourrait créer un contact avec les adultes, les enfants ou les animaux domestiques soit directement ou indirectement par le déplacement dans l'air. Ne restez pas dans l'endroit traité. Quittez immédiatement l'endroit et restez à l'extérieur de l'endroit traité jusqu'à ce que les aérosols, les vapeurs et/ou les brumes soient dispersés. Gardez l'appareil, la et l'insecticide hors de portée des enfants.

8. Faites toujours fonctionner votre brumisateur en position verticale. N'inversez jamais l'appareil.
9. Ne remplissez pas trop le contenant d'insecticide. Débranchez et laissez l'appareil refroidir avant de remplir.
10. Ne laissez jamais le brumisateur branché lorsqu'il n'est pas surveillé ou utilisé pour éviter les risques d'incendie.
11. Suivez toujours les instructions de l'étiquette de l'insecticide. Les contenants d'insecticide doivent être jetés correctement lorsqu'ils sont vides.
12. Rangez toujours le brumisateur à l'intérieur. Attendez toujours que le brumisateur refroidisse avant de le ranger.
13. Le verrou de la gâchette doit toujours être en position verrouillée (enfoncez le bouton de verrouillage vers la droite) lorsqu'il n'est pas utilisé. Ceci prévient le pompage accidentel d'insecticide dans la bobine. Une accumulation d'insecticide dans la bobine pourrait mener à la décharge de liquide en démarrant l'appareil. Une telle décharge pourrait allumer ou tacher les vêtements, le tapis extérieur, etc. et pourrait être dangereuse pour le gazon ou le feuillage.
14. Utilisez seulement des rallonges à 3 fils, de calibres 10, 12 ou 14, convenant à une utilisation extérieure. Ne contournez jamais la fonction de mise à la terre. Ne pas se conformer pourrait mener à des chocs électriques et/ou à un incendie.
15. S'il n'y a pas de prise mise à la terre correctement, faites-en installer une par un électricien qualifié.

## Préparation du brumisateur pour son utilisation

1. Assurez-vous que la gâchette est verrouillée en poussant le bouton de verrouillage à l'avant de la gâchette vers la droite (voir fig. 2). Ceci évitera le pompage accidentel d'insecticide dans la bobine.

**Pour verrouiller  
la gâchette**



**Fig 2**

2. Dévissez le contenant d'insecticide de plastique et remplissez avec Black Flag® Formule 2, Cutter® ou Repel® l'Insecticide. Ne remplissez pas trop. L'insecticide devrait être libre de peluche ou d'autres matières étrangères qui pourraient bloquer le mécanisme de la pompe. Filtrez le liquide à travers un chiffon sans peluche avant de le verser dans le contenant assurera sa propreté. Assurez-vous que le contenant est bien vissé pour qu'il ne se desserre pas tandis que l'appareil est en marche. **UTILISEZ SEULEMENT BLACK FLAG® FORMULE 2, CUTTER® ou REPEL® L'INSECTICIDE** . Votre Brumisateur Électrique D'insectes est conçu pour être utilisé avec de Black Flag® Formule 2, Cutter® ou Repel® l'Insecticide . L'utilisation d'autres insecticides ou produits chimiques pourrait endommager votre brumisateur et mener à des conditions dangereuses.



1. Vérifiez que la gâchette est bloquée.
2. Mettez le brumisateur sur surface plane pendant le préchauffage.
3. À l'aide d'une rallonge de calibre approprié, branchez le brumisateur dans une prise adéquate. Laissez le brumisateur préchauffer pendant 2 à 3 minutes. Pendant le préchauffage un peu d'insecticide ou de petits nuages de fumées peuvent sortir par la buse. Ceci est normal et ne devrait pas vous inquiéter.
4. Relâchez la gâchette en poussant son verrou vers la gauche; le brumisateur est prêt à fonctionner.
5. Serrez le brumisateur pendant 3 à 4 secondes pour obtenir un nuage régulier de couleur blanc-gris.
6. Si l'unité devient trop dure à pomper, c'est que vous pompez trop rapidement. Un pompage trop fréquent produit un brouillard mouillé.
7. Si la couleur du nuage devient trop bleue ou brune, alors vous pompez trop lentement. Ceci peut altérer l'insecticide et le rendre moins efficace.
8. Si une flamme apparaît au bout de la buse, cessez immédiatement le pompage et débranchez le brumisateur. Placez le brumisateur sur une surface stable, ininflammable. La flamme cessera après l'élimination de tout surplus d'insecticide.
9. **MISE EN GARDE :** L'enveloppe deviendra très chaude lorsque l'appareil est en marche. Ne le laissez pas entrer en contact avec la peau, les vêtements ou tout autre matériau combustible. Portez toujours le brumisateur sur le côté, pointant légèrement vers le bas.
10. Ne laissez jamais le brumisateur branché lorsqu'il n'est pas utilisé.

**REMARQUE :** une bonne utilisation de ce brumisateur augmente la capacité de pénétration de l'insecticide et permet au nuage de couvrir une plus grande surface. Une mauvaise utilisation peut se traduire par des résidus huileux ce qui pourrait être nocif pour certaines espèces de fleurs et plantes en pleine croissance. Un mauvais usage raccourcira la vie de votre brumisateur électrique neuf.

### Mise hors tension du brumisateur

Après avoir terminé la brumisation :

1. Enfoncez le verrou de la gâchette vers la droite pour verrouiller la gâchette.
2. Laissez sortir complètement l'insecticide qui se trouve dans la bobine. Ceci prendra environ 2 à 3 minutes.
3. Lorsque l'émission du brouillard devient sporadique, débranchez l'appareil.
4. Laissez-le refroidir complètement avant de la ranger.

### Conseils utiles

Si votre rallonge n'est pas assez longue pour couvrir toute la surface que vous souhaitez brumiser, alors :

1. débranchez simplement le brumisateur et allez à cette surface.
2. Tout en brumisant avec l'appareil débranché, serrez la gâchette toutes les cinq secondes et brumisez selon le besoin.
3. Une fois débranché, le brumisateur restera suffisamment chaud pendant environ 2 minutes.
4. S'il faut plus de temps pour couvrir la surface, rebranchez le brumisateur et laissez chauffer pendant 3 à 4 minutes.
5. Répétez ces étapes autant de fois que nécessaire pour brumiser la surface.

## RANGEMENT ET ENTRETIEN

### Rangement

1. Videz l'insecticide du contenant avant de le ranger.
2. Lorsque l'appareil sera rangé pendant une longue période, rincez le contenant à insecticide et le brumisateur en pompant du kérosène dans le système. **NE PAS BRANCHER L'APPAREIL.** Ceci protégera contre la corrosion ou l'obstruction par l'insecticide, et garantira un bon fonctionnement.
3. Rangez le brumisateur et l'insecticide à l'intérieur, ne pas laisser à portée des enfants.

### Entretien

1. Les insecticides procurent une lubrification à la pompe du brumisateur, il n'est donc pas nécessaire de lubrifier.
2. Si la buse ou la bobine se bouchait, enlevez et nettoyez la buse avec un fil de petit diamètre. En pointant la buse vers le sol, insérez le fil dans la bobine pour vérifier et éliminer toute accumulation de carbone.

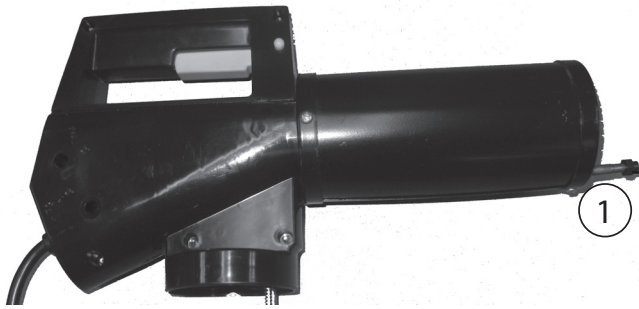
# TROUSSES ET PIÈCES

**ATTENTION : Laissez refroidir le brumisateur avant son entretien.**

English

Español

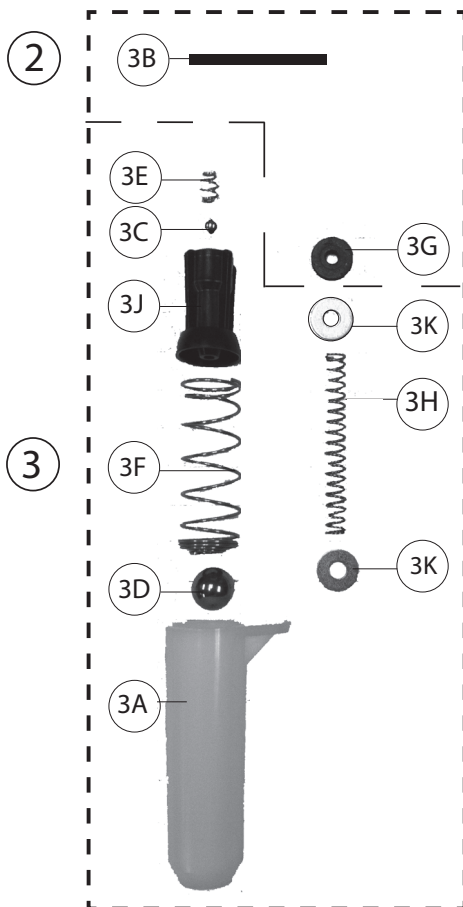
Français



## 1. Buse

N° DE CLÉ	N° DE PIÈCE	DESCRIPTION
1	161015	BUSE DE SERPENTIN DE VAPEUR

## 2. Trousse de pièces de joint d'étanchéité 161435



N° DE CLÉ	N° DE PIÈCE	DESCRIPTION
3B	161007	JOINT D'ÉTANCHÉITÉ DE VASE
3G	161013	JOINT D'ÉTANCHÉITÉ DE TIGE DE CYLINDRE

## 3. Trousse de pièces de pompe 161436

N° DE CLÉ	N° DE PIÈCE	DESCRIPTION
3A	161006	CYLINDRE DE PISTON DE POMPE
3B	161007	JOINT D'ÉTANCHÉITÉ DE VASE
3C	161008	BILLE DE PISTON DE POMPE
3D	161009	BILLE DE CYLINDRE DE PISTON DE POMPE
3E	161010	RESSORT DE PISTON DE POMPE
3F	161011	RESSORT DE CYLINDRE DE PISTON DE POMPE
3G	161013	JOINT D'ÉTANCHÉITÉ DE TIGE DE CYLINDRE DE PISTON DE POMPE
3H	161014	RESSORT DE TIGE DE CYLINDRE DE PISTON DE POMPE
3J	181131	PISTON DE POMPE
3K	161065	RONDELLE DE TIGE DE CYLINDRE DE PISTON DE POMPE (2)



## 4. Vase

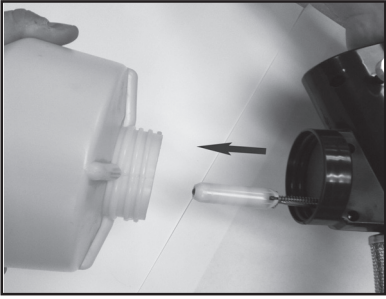
N° DE CLÉ	N° DE PIÈCE	DESCRIPTION
4	182165	VASE

# INSTRUCTIONS D'ENTRETIEN

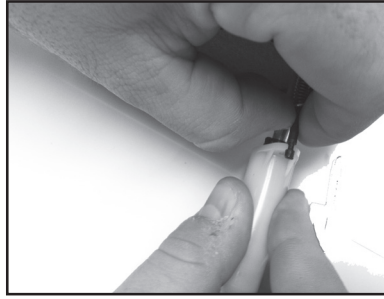
English

Español

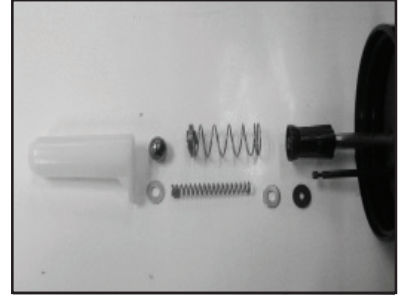
Français



1. Dévissez le vase du brumisateur.



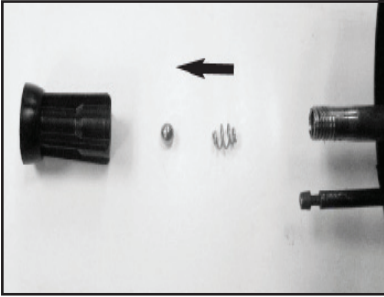
2. Décrochez le cylindre du piston de pompe.



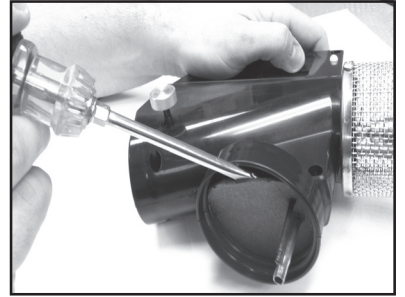
3. Retirez et jetez le cylindre du piston de pompe et les pièces associées.



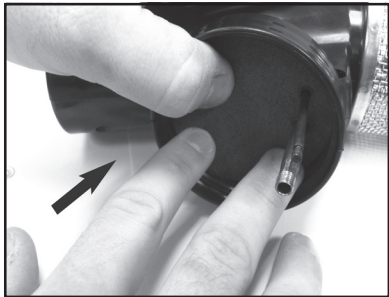
4. Dévissez l'assemblage du piston.



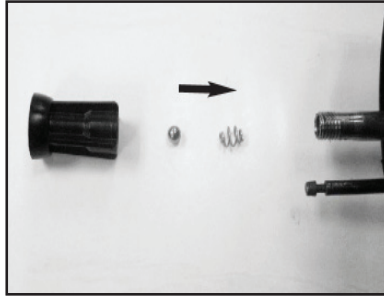
5. Retirez et jetez le piston et les pièces internes.



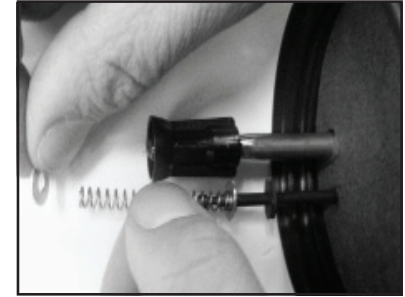
6. Retirez et jetez le joint d'étanchéité du brumisateur.



7. Poussez le nouveau joint d'étanchéité (161007) en place.



8. Installez la bille (161008) et le ressort (161010) dans le piston (181131). Enfilez l'assemblage du piston pour remettre en place.



9. Installez le nouveau joint d'étanchéité de la tige (161013), la première rondelle de la tige (161065), le ressort de la tige (161014), puis la deuxième rondelle de la tige (161065).



10. Installez la bille du cylindre (161009) et le ressort du cylindre (161011) dans le cylindre (161006).



11. Glissez le cylindre sur le piston et attachez à la tige du piston de la pompe.



12. Enfilez à nouveau le vase sur le brumisateur.

# DÉPANNAGE

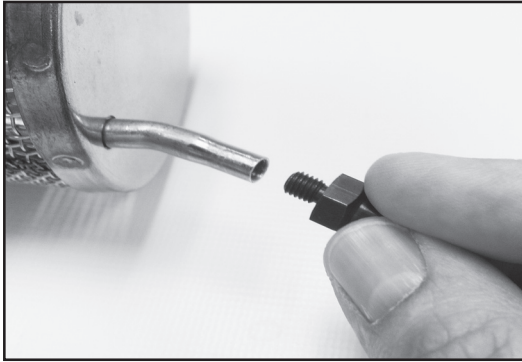
English

Español

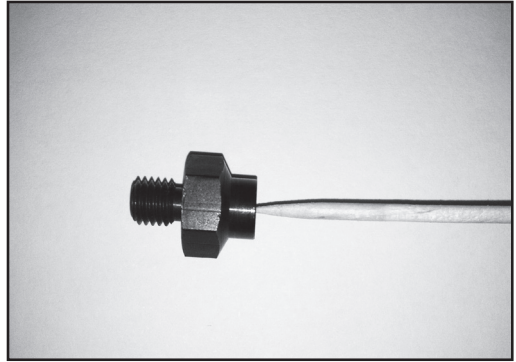
Français

Problème (Symptôme)	Chercher (Cause probable)	Solution (Mesure corrective)
Brume de mauvaise qualité.	1.) Basse tension.	1.) Changez à une autre source de courant.
	2.) Rallonge d'un calibre trop faible.	2.) Utilisez seulement des rallonges à 3 fils, de calibres 10, 12 ou 14, convenant à une utilisation extérieure. Ne contournez jamais la fonction de mise à la terre. Ne pas se conformer pourrait mener à des chocs électriques et/ou à un incendie.
	3.) Le brumisateur n'est pas à la température d'utilisation.	3.) Attendez 10 à 15 secondes avant de pomper.
	4.) Si la brume est humide et coule, le rythme de pompage est trop haut ou l'appareil n'a pas atteint la température d'utilisation.	4.) Réduisez le rythme de pompage. Voir la Figure 6.
Aucune brume - Le corps chauffé.	1.) La buse (3) et/ou l'extrémité de la bobine (5) est obstruée ou bloquée.	1.1.) Retirez et nettoyez l'orifice de la buse. Voir la Figure 1.
		1.2.) Retirez l'accumulation de carbone de l'intérieur de la bobine si nécessaire. Voir la Figure 2.
	2.) La pompe (6) est bouchée.	2.1.) Insérez un fil de petit diamètre ou un cure-dent dans le trou au bas de l'assemblage du piston de laiton (7) pour retirer l'obstruction. Voir la Figure 3.
		2.2.) Remplacez l'assemblage de la pompe (6).
3.) La coupelle de piston est usée.	3.) Remplacez l'assemblage de piston (7).	
4.) Matériau de brumisation inapproprié.	4.) Utilisez seulement avec l'Insecticide de brumisation Black Flag® Formule 2, Cutter® ou Repel®	
Aucune brume - Le corps ne chauffé pas.	1.) Aucune tension.	1.) Changez à une autre source de courant.
	2.) Mauvaise rallonge.	2.) Changez à une autre rallonge.
	3.) Assemblage du réchauffeur défectueux.	3.) Retournez votre brumisateur pour sa réparation en usine. N'essayez pas de réparer l'assemblage du réchauffeur. Ne se répare pas par le consommateur.
Égouttage	1.) Buse (3) desserrée.	1.) Resserrez bien la buse. Voir la Figure 5.
	2.) Sortie d'insecticide excessive.	2.) Pompez à un rythme plus bas. Voir la Figure 6.

**ATTENTION: Laissez refroidir le brumisateur avant son entretien.**

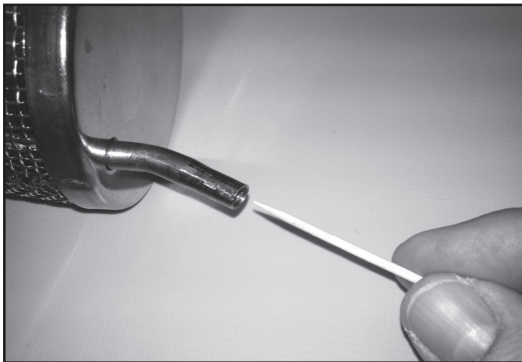


**Figure 1**

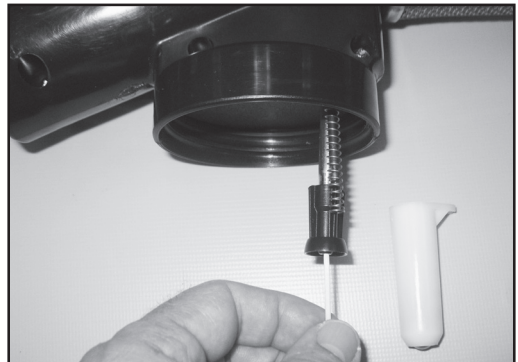


**Figure 2**

Vue élargie de l'orifice de la buse

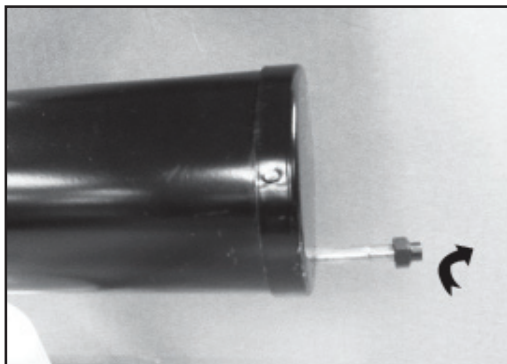


**Figure 3**

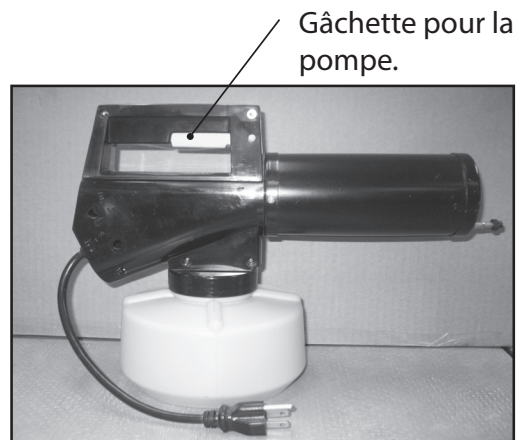


**Figure 4**

NOTE : Retirez d'abord le corps de plastique.



**Figure 6**



**Figure 7**

**DE SERVICE, PIÈCES ET ACCESSOIRES SONT DISPONIBLES EN CONTACTANT**

The Fountainhead Group, Inc. - Centre de Service à la Clientèle

Sans frais : 1-800-311-9903

Lundi au vendredi, 8 h à 5 h, HNE

ou

courriel : [Info@TheFGI.com](mailto:Info@TheFGI.com)

ou

Accès en ligne à : [www.TheFountainheadGroup.com](http://www.TheFountainheadGroup.com)